

Indice alfabético

A

- 125 **Alba Design**
- 194 **Altair Design**
- 115 **Aria NRS®**
- 198 **Astra Design**
- 134 **Aura Design**

B

- 80 **Bellaria**
- 200 **Blade Design**

C

- 132 **Cielo Design**
- 203 **Concorde Design**

D

- 97 **Dama**
- 156 **Diamante Design**
- 174 **Down Draft Design**

E

- 126 **Eclisse Design**
- 210 **Elektra**
- 77 **Eolo E.ion®**
- 172 **Europa Fasteel**

F

- 210 **Fenice**
- 148 **Flipper Design**
- 151 **Flipper Green Tech**
- 117 **Flipper NRS®**
- 205 **Futura Design**

G / I

- 231 **Ginevra Boston**
- 231 **Ginevra Tile**
- 214 **Groove**
- 183 **Gr. Filtrante Design**
- 76 **Gr. Filtrante E.ion®**
- 185 **Gr. Filtrante Green Tech**
- 184 **Gr. Filtrante Murano**
- 118 **Grupo Filtrante NRS®**
- 223 **Gr. Filtrante Pro**
- 187 **Integrata Design**

L

- 189 **Laguna Design**
- 93 **Levante**
- 225 **Line Pro**
- 104 **Loop**

- 201 **Luce Design**
- 161 **Lumen Design**
- 162 **Lumen Isla 175 Design**
- 79 **Lumiere E.ion®**
- 112 **Lumina NRS®**
- 171 **Lux Fasteel**

M

- 215 **Maia**
- 210 **Manhattan**
- 66 **Mare E.ion®**
- 72 **Marilyn E.ion®**
- 222 **Marte Pro**
- 199 **Master Design**
- 98 **Materia**
- 230 **Mimosa**
- 197 **Mira Blanca / Negra**
- 195 **Mira Top Fasteel**
- 204 **Mizar Design**
- 44 **Modula**
- 210 **Moonlight**
- 176 **Move Design**
- 177 **Move Green Tech**

N / O

- 210 **New York**
- 135 **Nova Design**
- 131 **Nube Design**
- 130 **Nuvola 140 Design**
- 128 **Nuvola 90 Design**
- 64 **Oceano E.ion®**

P

- 210 **Penelope**
- 209 **Pharo**
- 52 **Piano**
- 164 **Plane Design**
- 167 **Plane Blanca / Negra**
- 166 **Plane Green Tech**
- 119 **Plane NRS®**
- 165 **Plane por encargo**
- 168 **Plane Top Fasteel**
- 216 **Platinum**
- 193 **Polar Design**
- 192 **Polar Blanca / Negra**
- 190 **Polar Light Design**
- 157 **Prestige Design**
- 140 **Prisma**

Q

- 144 **Quasar Design**
- 147 **Quasar Green Tech**
- 146 **Quasar Top Fasteel**
- 38 **Quantum**

R

- 159 **Rialto Design**
- 159 **Rialto Top Fasteel**
- 78 **Rubik E.ion®**

S

- 48 **Sintesi**
- 138 **Sirio Design**
- 186 **Slide Design**
- 103 **Soffio**
- 94 **Sophie**
- 86 **Spazio**
- 68 **Spring E.ion®**
- 137 **Stella Design**
- 202 **Stream Design**

T

- 143 **Tab Design**
- 169 **Tecna Feel Design**
- 229 **Time**
- 154 **Trim Design**
- 74 **Twister E.ion®**

V

- 114 **Vela NRS®**
- 152 **Verso Design**
- 101 **Vetra**
- 91 **Vega**
- 178 **Virgola Design**
- 181 **Virgola No Drop**

Z

- 110 **Zenith NRS®**
- 70 **Zephiro E.ion®**
- 220 **Zeus Pro**

PLACAS DE INDUCCIÓN

- 56 **38 cm**
- 57 **38 cm Plus**
- 58 **59 cm**
- 59 **88 cm**

232 MOTORES Y ACCESORIOS

Sistemas de cocción

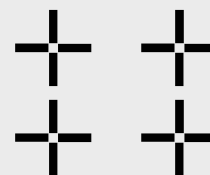

Sistemas de cocción integrados



Placas de inducción



Tratamiento del Aire

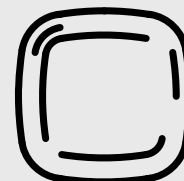

E.ion System®

Mural/Isla



Isla



Integrada



Bellaria

De Mesa

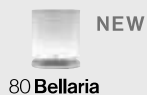

Campanas aspirantes

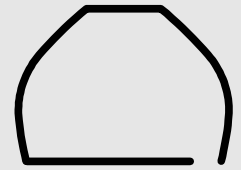

Circle.Tech ^{NEW}

Mural/Isla



101 Vetra

Isla



97 Dama



98 Materia



104 Loop



103 Soffio



94 Sophie



86 Spazio

Isla Up/Down



93 Levante

Modelo de Techo



91 Vega

✦ Silence NRS®

Mural/Isla



112 Lumina NRS®



119 Plane NRS®



114 Vela NRS®

Isla



110 Zenith NRS®

Mural



115 Aria NRS®



117 Flipper NRS®

Integrada



118 Grupo Filtrante NRS®

 **Design**

Integrada



Isla



Modelo de Techo



Mural/Isla

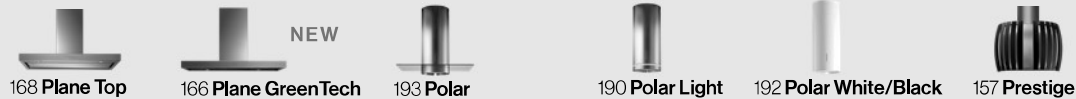

Mural

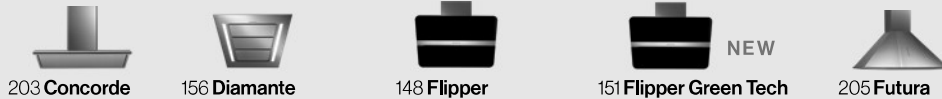

Worktop



Esquinera



☆ **Mirabilia**

Mural/Isla



210 **Elektra**



210 **Fenice**



215 **Maia**



210 **Manhattan**



210 **Moonlight**



210 **New York**



210 **Penelope**



209 **Pharo**



216 **Platinum**

Mural



214 **Groove**

👨‍🍳 **Professional**

Mural/Isla



225 **Line Pro**

Mural



220 **Zeus Pro**



222 **Marte Pro**

Integrada



223 **Grupo Filtrante Pro**

👤 **Classic**

Mural



231 **Ginevra Boston**



231 **Ginevra Tile**



229 **Time** NEW

Mural /Esquinera



230 **Mimosa**

Life inspired.



Quantum **NUEVO**

- Cristal cerámico negro Schott
- Marco de extracción en color Negro
- Motor brushless
- Display con touch control
- Modo automático (la velocidad de aspiración se ajusta automáticamente a la potencia de cocción)
- 4 zonas con tecnología Flex Surface
- Doble puente
- 9 niveles de cocción + booster
- Sensor de detección de recipiente
- Temporizador desconexión de final de cocción
- Temporizador recordatorio
- Función "Keep Warm"
- Interruptor de seguridad / función de bloqueo de seguridad
- Indicador de calor residual
- Indicador de saturación de filtro metálico
- Indicador de saturación de filtro Carbon,Zeo.

Superficie de trabajo - 84 cm

Motor y control

600 m³/h
9 niveles + Booster

Clasificación energética

A+

Consumo máximo

150 W (aspiración)

Instalación

Encastre o sobre encimera

Nivel acústico

Velocidad máxima

64 dB(A)_{re1pW}

Velocidad mínima

46 dB(A)_{re1pW}

Peso

28 kg

Quantum - 84 cm

600 m³/h - Schott

3.270 €

Accesorios

Kit Filtro: Carbon.Zeo, Pequeño
KACL.930 - 460 €

Filtro Recambio: Carbon.Zeo
Pequeño
KACL.931 - 280 €

Kit Filtro: Filtro Carbono Slim
h.60mm KACL.951 - 600 €

Filtro Recambio Slim h.60mm
KACL.952 - 290 €

Rejilla zocalo para filtro Slim
h60mm KACL.955 - 50 €

Vista frontal

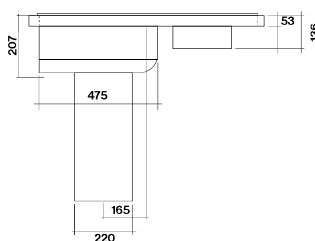

Vista lateral

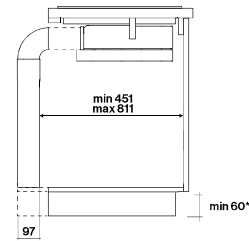

*Versión filtrante con el filtro KACL.951 (h60)

Vista superior

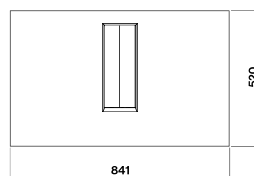

Medidas de encastre

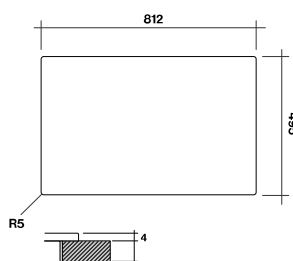

Medidas para enrase

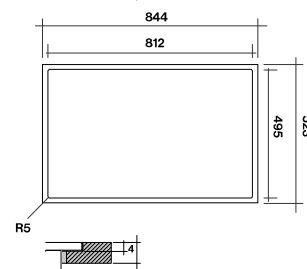

**Sistemas de cocción integrados.
Quantum**



Ejemplos instalación:

Instalación en 70 cm de profundidad

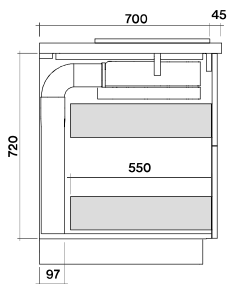

*Versión extracción
Conducto rectangular (KACL.352)*

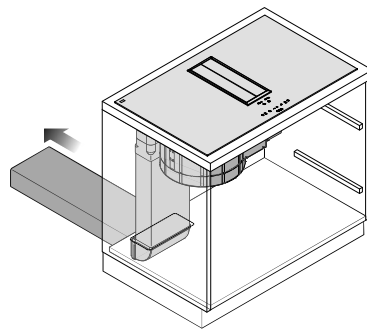

*Versión Filtro Carbon.Zeo bajo
encimera Slim h 60mm (KACL.951)*

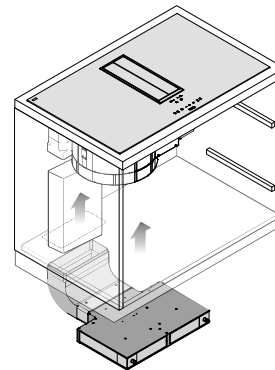

Instalación en 60 cm de profundidad

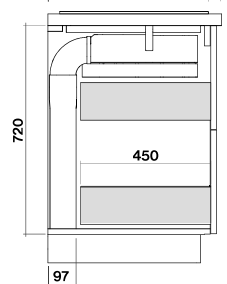

*Versión extracción:
Zocalo altura mínima 100 mm*

*Filtro bajo encimera Carbon.Zeo
(KACL.930)*

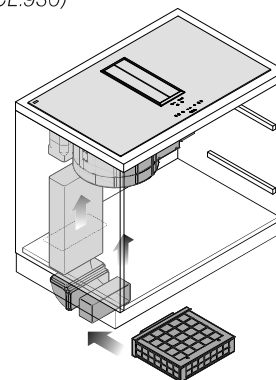

**** Versión Filtrante: zocalo
altura mínima 60 mm**

Life inspired.



Modula.

Excelencia y modularidad

El nombre “Modula” representa perfectamente la esencia de la base de este proyecto: un modulo, sistema de cocción y extracción que pueda ser configurado exactamente según las necesidades. Este producto esta disponible en una gama de configuraciones, creando perfectamente la combinación entre cocción y aspiración. Todo envuelto en un perfil de Acero, facilitando la instalación y limpieza, y ofreciendo una integración total en la superficie de trabajo.

Modularidad y unidad.

La idea de la modularidad, que crea la base del concepto “modula”, responde a diferentes requisitos y preferencias en la coccion, ofreciendo diferentes sistemas de cocina mientras al mismo tiempo mantiene las funciones y beneficios de un producto concebido como una unidad, un elemento específico, con cada detalle diseñado para ofrecer la ultima funcionalidad, limpieza practica (particularmente en la zona en que se unen los diferentes elementos) y facilidad de instalación.

Integración total y líneas limpias.

La campana esta completamente integrada en la superficie de trabajo gracias a la instalación semi enrasada, posible gracias al marco de acero inoxidable que envuelve los diferentes elementos de coccion, y el sistema de alerones con apertura y cierre automatizados. El efecto general es una superficie totalmente plana, y con un diseño extremadamente minimalista.

Flex surface.

Gracias a la tecnología “Flex Surface”, la inducción actúa en toda la superficie de cocción, que puede ser controlada manteniendo la máxima versatilidad y flexibilidad cuando colocamos los

elementos de coccion de diferentes tipos y tamaños.

Los materiales mas puros.

Modula esta compuesto por elementos cerámicos y acero para crear un diseño limpio y geometrico a la par que elegante.

El marco y los alerones de extracción están fabricados en acero Inoxidable (AISI 304) de alta calidad con un acabado Scotch Brite, que garantizan soportar todas las pruebas y proporcionan una calidad de larga duración, con excepcional artesanía en cada detalle.

Eficiencia y tranquilidad.

Un potente y eficiente motor sin escobillas, combinado con el estudio de flujo de aire y el uso de materiales aislantes, proporcionan un optimo rendimiento de aspiración con el mínimo ruido.

Optimo filtrado con la tecnología Carbon Zeo.

En los casos de recirculación, la tecnología Carbon.Zeo proporciona excelente rendimiento en la reducción de olores y humedad del humo de la cocción gracias al uso de la Zeolita.

Life inspired.



Sistemas de cocción integrados.
Modula



Life inspired.

Modula NUEVO

- Perfil Acero inoxidable AISI 304
- Motor brushless
- Cristal cerámico negro Schott
- Display con touch control
- Zonas con tecnología Flex Surface
- Doble puente
- 9 niveles de cocción + booster
- Sensor de detección de recipiente
- Temporizador desconexión de final de cocción
- Temporizador / minuterio
- Función "Keep Warm"
- Interruptor de seguridad / función de bloqueo de seguridad
- Indicador de calor residual
- Indicador de saturación de filtro metálico
- Indicador de saturación de filtro Carbon.Zeo.

Modula/M1
Superficie de trabajo - 84 cm

Motor y control
600 m³/h
9 niveles + Booster
Clasificación energética
A+
Max Power
150 W (aspiración)
Instalación
Enrasada o sobre encimera
Nivel acústico
Velocidad máxima
64 dB(A)re1pW
Velocidad mínima
47 dB(A)re1pW

Modula - 84 cm*
600 m³/h
3570 €

Modula/M2
Superficie de trabajo - 84 cm

Motor y control
600 m³/h
9 niveles + Booster
2 áreas - 9 niveles (teppanyaki)
Clasificación energética
A+
Max Power
150 W (aspiración)
3200 W (teppanyaki)
Instalación
Enrasada o sobre encimera
Nivel acústico
Velocidad máxima
64 dB(A)re1pW
Velocidad mínima
47 dB(A)re1pW

Modula - 84 cm*
600 m³/h
4480 €

Modula/M3
Superficie de trabajo - 114 cm

Motor y control
2 x 600 m³/h
9 niveles + Booster
Clasificación energética
A+
Max Power
280 W (aspiración x 2)
Instalación
Enrasada o sobre encimera
Nivel acústico
Velocidad máxima
69 dB(A)re1pW (2 elementos)
Velocidad mínima
47 dB(A)re1pW

Modula - 114 cm*
2 x 600 m³/h
7890 €

Accesorios

Kit Filtro: Carbon.Zeo Pequeño
KACL.930 - 460 €

Filtro recambio: Carbon.Zeo Pequeño
KACL.931 - 280 €

Kit Filtro: Filtro Carbono Slim h.60mm
KACL.951 - 600 €

Filtro recambio: Slim h.60mm
KACL.952 - 290 €

Parrilla base filtro Slim h.60mm
KACL.955 - 50 €

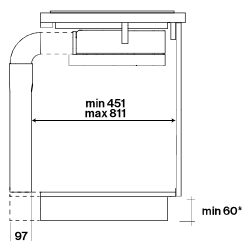

Vista lateral

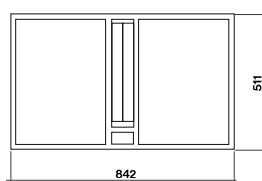
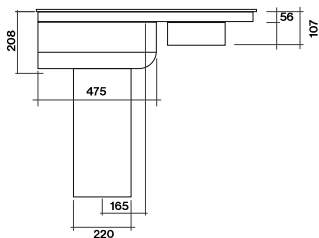

Modula/M1:
Placa de inducción 38 cm x 2

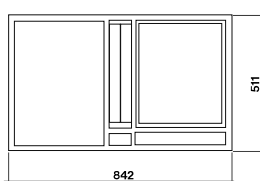
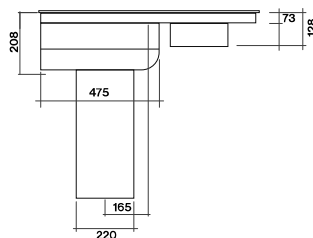

Modula/M2:
Teppanyaki + Placa de inducción 38 cm

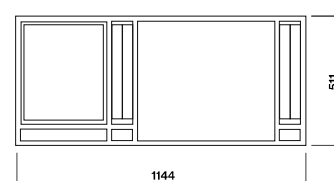
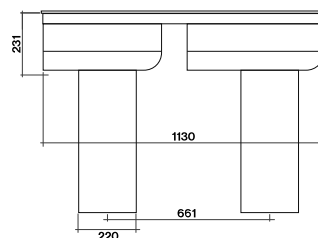

Modula/M3:
Teppanyaki + Placa de inducción 60 cm

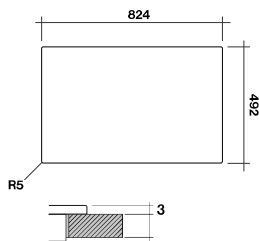

Medidas de encastre
(M1/M2)

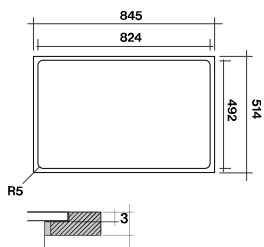

Medidas para enrase
(M1/M2)

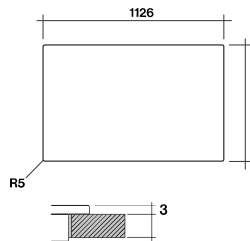

Medidas de encastre
(M3)

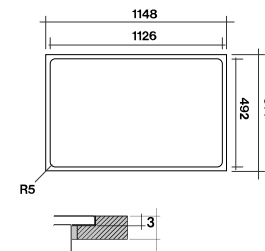

Medidas para enrase
(M3)

*Modula M3 estará disponible a partir Junio 2019.

Sistemas de cocción integrados.
Modula



Modula/M1



Modula/M2

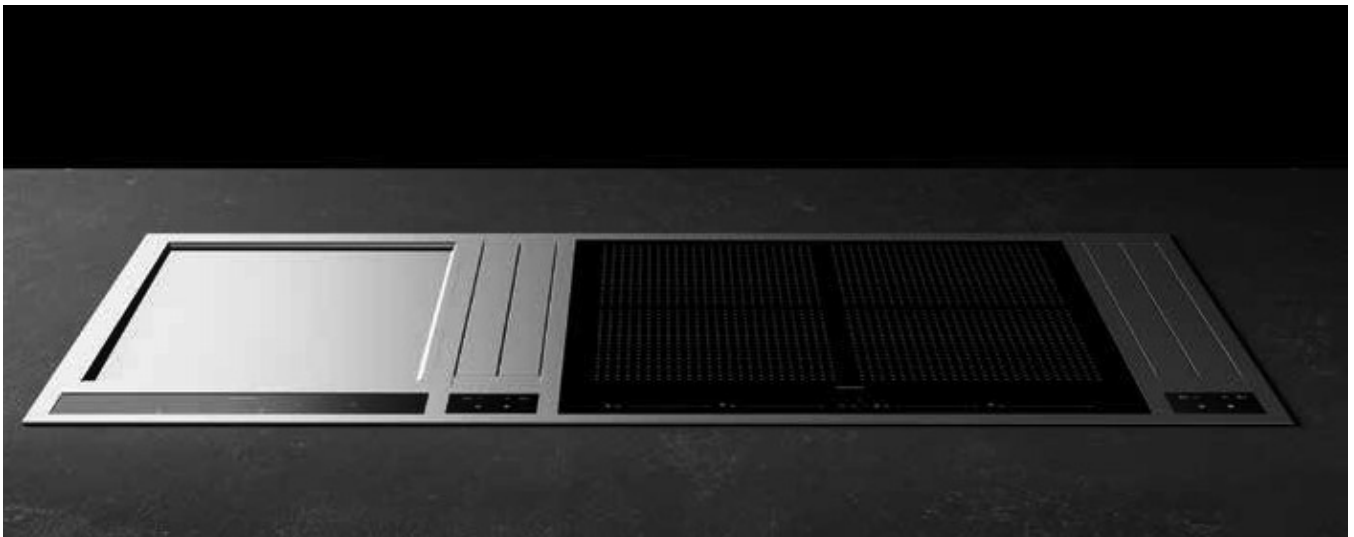

Modula/M3

Life inspired.



Sintesi.

La síntesis de la excelencia.

Sintesis es un sistema de cocción que cuenta con un diseño limpio y geométrico. Una solución que integra perfectamente la superficie de trabajo con la aspiración en la parte trasera. Esto proporciona una gran funcionalidad al área de trabajo y al mismo tiempo maximiza el espacio disponible entre los elementos de la cocina. Sintesi asegura el máximo silencio y la mayor eficiencia energética utilizando un innovador motor sin escobillas. Un producto que combina la profunda experiencia y “know how” en el campo de la extracción con la más innovadora tecnología de cocción, representando la síntesis de la excelencia de “Made in Falmecc”.

Aspiración Trasera.

Los humos de la cocción son extraídos desde la parte posterior de las áreas de cocción.

Integración total y líneas limpias.

La campana está completamente integrada en la superficie de trabajo gracias a la instalación semi enrasada, posible gracias al marco de acero inoxidable que envuelve los diferentes elementos de cocción, y el sistema de alerones con apertura y cierre automatizados. El efecto general es una superficie totalmente plana, y con un diseño extremadamente minimalista.

Eficiencia y tranquilidad.

Un potente y eficiente motor sin escobillas, combinado con el estudio de flujo de aire y el uso de materiales aislantes, proporcionan un óptimo rendimiento de aspiración con el mínimo ruido.

Facilidad de instalación y el mejor uso del espacio.

Cocción y extracción son combinados en un elemento único, haciendo la instalación más fácil, sin necesidad de adaptar la campana o utilizar sellantes para la instalación enrasada. La campana se desarrolla en vertical, en la sección trasera, maximizando el espacio disponible en los muebles de cocina. Sintesi también se puede instalar en encimeras de 60cm de profundidad.

Superficies de cocción uniformes.

Plano, con líneas limpias, sin elementos que sobresalgan, para una cocción más práctica en las diferentes zonas, y una limpieza más fácil.

Óptimo filtrado con la tecnología Carbon Zeo.

En los casos de recirculación, la tecnología Carbon.Zeo proporciona excelente rendimiento en la reducción de olores y humedad del humo de la cocción gracias al uso de la Zeolita.

Modo Automático.

En este modo, Sintesi regula automáticamente la potencia de extracción según necesidad, garantizando la relación correcta entre el consumo energético y la potencia de extracción todo el tiempo.

Flex surface.

Gracias a la tecnología “Flex Surface”, la inducción actúa en toda la superficie de cocción, que puede ser controlada manteniendo la máxima versatilidad y flexibilidad cuando colocamos los elementos de cocción de diferentes tipos y tamaños.



Sintesi NUEVO

- Perfil Acero inoxidable AISI 304
- Motor brushless
- Cristal cerámico negro Schott
- Controles de campana integrados
- Touch control con Display LED rojo
- 4 zonas de cocción con tecnología Flex Surface
- Función de doble puente
- 9 niveles de cocción + booster
- Sensor de detección de recipiente
- Temporizador de desconexión automática
- Temporizador / minutero
- Función "Keep Warm"
- Interruptor de seguridad/función de bloqueo de seguridad
- Indicador de calor residual
- Indicador de saturación de filtro metálico
- Indicador de saturación de filtro Carbon.Zeo
- Sistema de gestión de energía en tres niveles: 2,8 kW, 3,5 kW, 7,4 kW.

Accesorios

Kit Filtro: Carbon.Zeo Pequeño
KACL.930 - 460 €

Filtro recambio: Carbon.Zeo Pequeño
KACL.931 - 280 €

Kit Filtro: Filtro Carbono Slim h.60mm
KACL.951 - 600 €

Filtro recambio: Slim h.60mm
KACL.952 - 290 €

Parrilla base filtro Slim h.60mm
KACL.955 - 50 €

Medidas

88 x 51 cm

Motor y control

600 m³/h /
9 velocidades + boost

Filtros

Metálicos

Instalación

Enrasado o sobre encimera

Clasificación energética

A++

Potencia

150 W (aspiración)

Nivel acústico

Velocidad máxima

66 dB(A)re1pW

Velocidad mínima

48 dB(A)re1pW

Peso

29 Kg

Sintesi – 90 cm

Acero

3.410 €

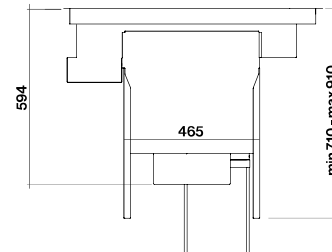

Vista frontal

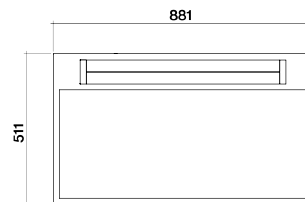

Vista superior

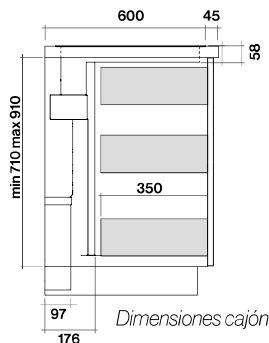

Dimensiones cajón

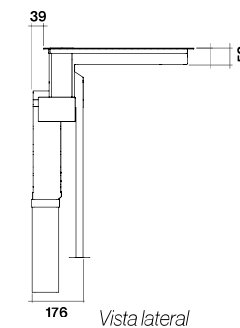

Vista lateral



Sistemas de cocción integrados.
Sintesi



Ejemplos de instalación:

Versión extracción
Conducto rectangular (KACL.352)

Versión filtrante Carbon.Zeo bajo
zocalo Slim H60 mm (KACL.951)

Medidas para enrase

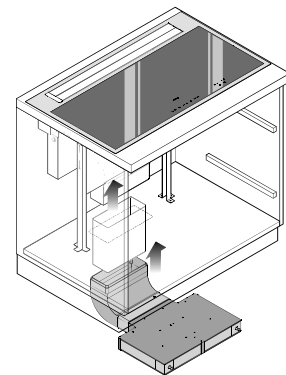
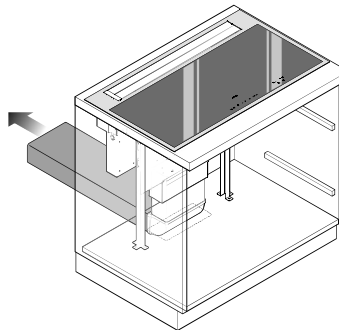
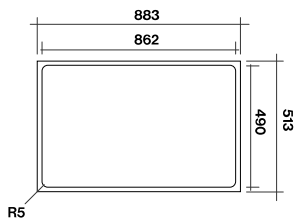

Versión filtrante Carbon.Zeo
Filtro pequeño (KACL.930)

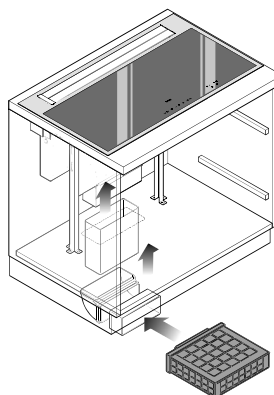

Medidas de encastre

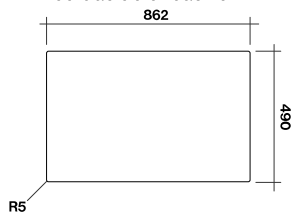

Life inspired.

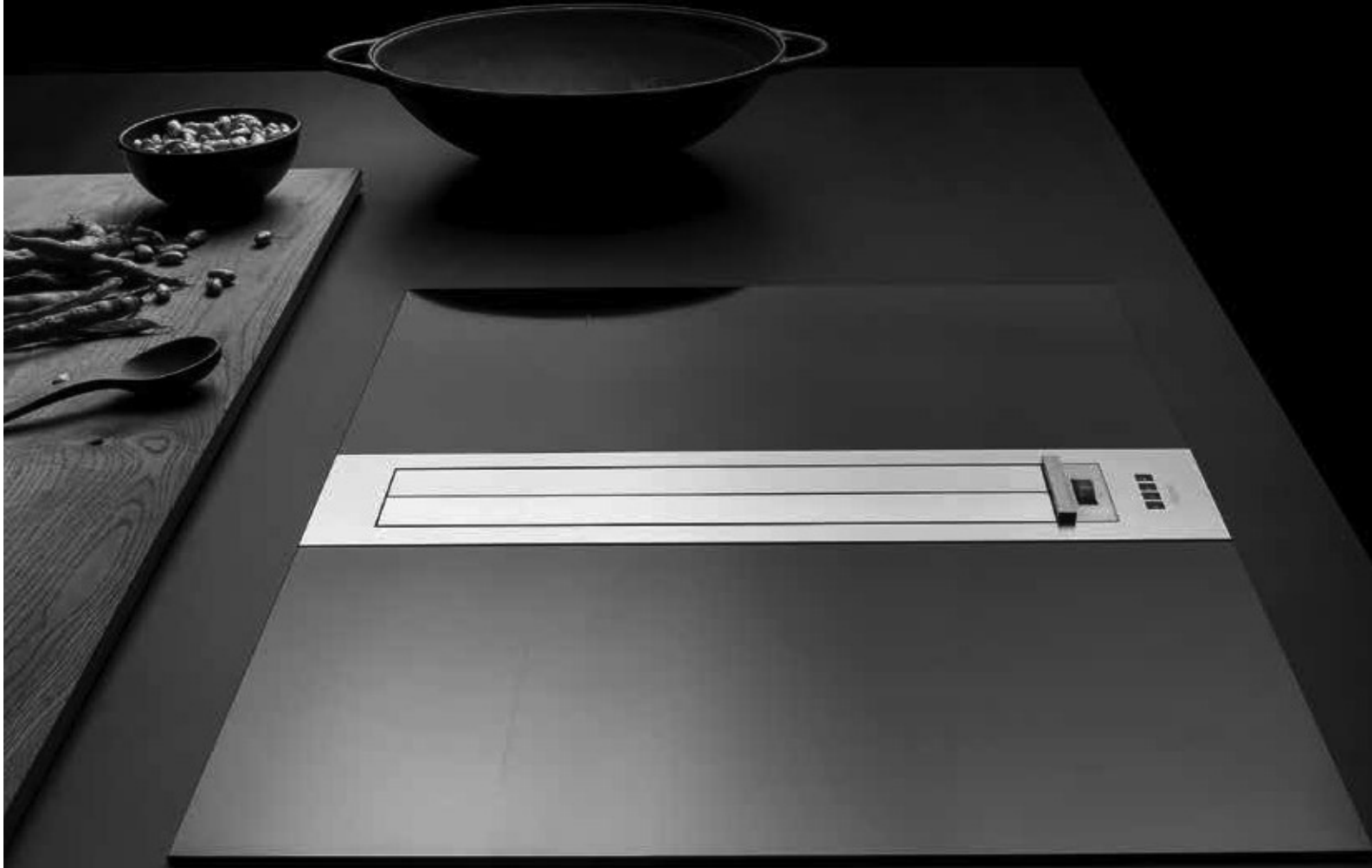

Piano.

Sentimiento profesional.

Piano, diseñado como un elemento de extracción independiente, ofrece máxima flexibilidad en la elección de los elementos de cocción, dependiendo de las necesidades y preferencias de la cocina. Distinguido por su diseño industrial y la línea profesional conferida por el elemento de extracción de AISI 304. Equipado con unos alerones ajustables manualmente para mejorar la aerodinámica y aumentar la velocidad de entrada de aire. Piano esta disponible en dos versiones, extracción central o en los laterales.

Maxima libertad.

Piano esta diseñado como un elemento independiente, para usarlo con una encimera de inducción, garantizando máxima versatilidad y adaptabilidad en la elección de la superficie de coccion.

Acabado resistente a las manchas.

Piano esta fabricado completamente con el acero inoxidable de alta calidad Aisi 304 con un acabado Satinado Scotch Brite, garantizando soportar cada prueba y proporcionar una calidad de larga duración, con excepcional artesanía en cada detalle, manteniendo la esencia del "Made in Italy".

Dos versiones: central o lateral.

Con Piano puedes elegir las dos opciones disponibles: Centrada o a los lados de los elementos de cocción, dependiendo de tu superficie de trabajo y tu particular sabor y necesidades.

Mas posibilidades de instalación.

Piano puede instalarse enrasado o colocado sobre encimera. Con el motor posicionado en la base de la superficie de trabajo o en una posición remota. Esto permite gran flexibilidad en el diseño y el mejor uso de espacio disponible, independientemente del tamaño o diseño de tu cocina.

Poder de extracción.

Piano utiliza un motor potente y fiable con 1000 m³/h en la extracción simple y 1200 m³/h en la versión doble.

Optima extracción con la tecnología Carbon.Zeo.

En la versión filtrante, la tecnología Carbon.Zeo proporciona excelente rendimiento en la reducción de olores y vapores de la cocción gracias al uso de la Zeolita.



Piano

- Acero inoxidable Scotch-Brite (AISI 304)
- Lamas regulables
- Colector de aceite y líquidos
- Botonera táctil
- Filtros de acero
- Filtro combinado Carbon. Zeo reutilizable.

El equipo no puede utilizarse con placas de cocción de gas.

KACL.701#41F

Motor 1000 m³/h (aspiración simple)
600 €

KACL.702#4CF

Motor 1200 m³/h (aspiración doble)
620 €

Medidas de encastre para instalación enrasada

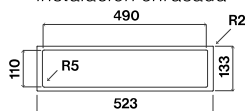

Medidas de encastre para instalación sobre encimera

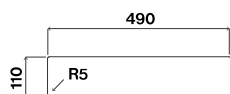

Piano
Aspiración simple
1.260 €

Motor y control
1000 m³/h
Botonera táctil con 3 velocidades + Boost
Potencia
150 W (aspiración)

Filtros
Carbon.Zeo (opcional)
Clasificación energética
B

Nivel acústico
Vel. máxima 71 dB(A)re1pW
Vel. mínima 62 dB(A)re1pW
Peso
15 Kg

Piano
Aspiración doble
2.230 €

Motor y control
1200 m³/h
Botonera táctil con 3 velocidades + Boost
Potencia
150 W (aspiración)

Filtros
Carbon.Zeo (opcional)
Clasificación energética
B

Nivel acústico
Vel. máxima 74 dB(A)re1pW
Vel. mínima 65 dB(A)re1pW
Peso
25 Kg

Aspiración simple

Vista frontal

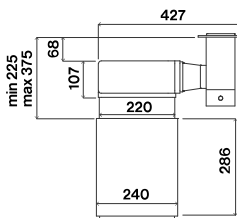

Vista lateral

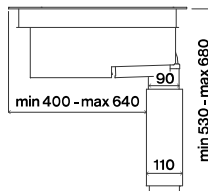

Vista superior

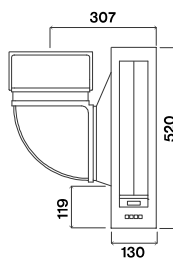

Aspiración doble

Vista frontal

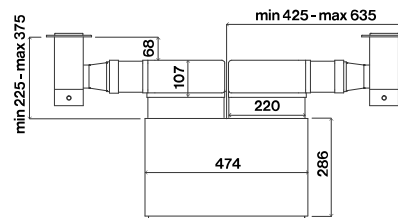

Vista lateral

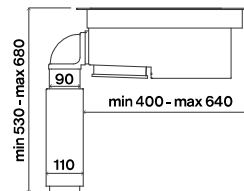

Vista superior

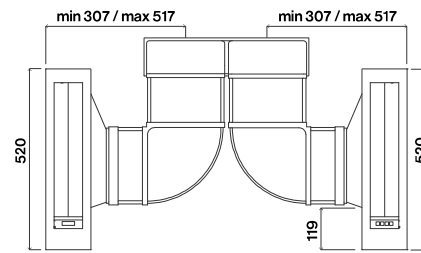

**Sistemas de cocción integrados.
Piano**

Ejemplos de instalación

Instalación 01

Versión aspirante.
Aspiración simple.
Salida aire derecha.

- Cuerpo campana
1.260 €
- Junta salida derecha
KACL.761
70 €
- Motor 1000 m³/h
KACL.701#41F
600 €

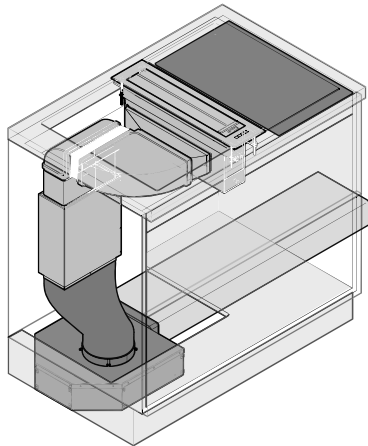

Instalación 02

Versión aspirante.
Aspiración doble.
Salida aire izquierda.

- Cuerpo campana
2.230 €
- Junta salida izquierda
KACL.762
70 €
- Motor 1200 m³/h
KACL.702#4CF
620 €

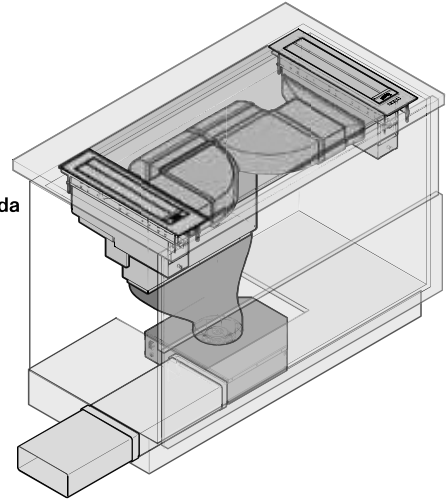

Instalación 03

Versión filtrante.
Aspiración simple.
Salida aire izquierda.

- Cuerpo campana
1.260 €
- Junta salida derecha
KACL.760
70 €
- Motor 1000 m³/h
KACL.701#41F
600 €
- Codo doble horizontal
KACL.345
80 €
- Kit Carbon,Zeo Compacto
KACL.945
580 €

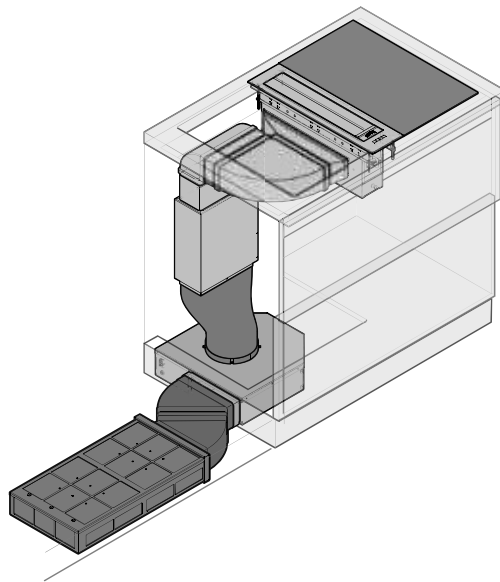

Para obtener una información más amplia sobre la instalación de piano, consultar guía técnica en pag. 252

Una lista completa de accesorios y conexiones la encontrará en pag. 248

Placas de inducción.

La mejor apuesta para su cocina.

Falmec propone una nueva colección de placas de inducción diseñadas especialmente para adaptarse al diseño y funcionamiento de nuestras campanas de extracción. Las placas de inducción Falmec le ayudarán a conseguir resultados extraordinarios en su cocina con una enorme facilidad y comodidad gracias a su máxima precisión en la regulación de temperatura, su rapidez en alcanzar la temperatura perfecta de cocción y su estupendo tamaño, el cual le permite adaptarse perfectamente a sus requisitos de espacio y de libertad de movimiento.

Dialogue System.

Las diferentes funciones de la campana pueden ser controladas directamente desde la encimera, utilizando el touch control integrado. La comunicación entre la encimera y la campana se realiza mediante ondas de radio, y no necesita instalar ningún receptor adicional en la campana. El Dialogue System es compatible con todos los modelos de Falmec que tengan la característica Mando a Distancia.



Placas de inducción.



Placas de inducción.
Placa de inducción - 38 cm



Placa de inducción - 38 cm NUEVO

- 2 zonas de cocción
- Función puente
- Cristal negro Schott
- Controles táctiles con display LED rojo
- Sistema de instalación inteligente
- 9 niveles de cocción + refuerzo doble
- Sensor del detector de recipiente
- Temporizador de parada automática
- Temporizador/minutero
- Función de mantenimiento de temperatura
- Interruptor de seguridad/función de bloqueo de seguridad
- Indicador de calor residual.

Placa de inducción - 38 cm

Medidas
38 x 52 cm
Potencia
220-240V 50/60 Hz
Consumo máximo
3,5 kW
Cable de alimentación
1,5 m
Instalación
Enrasada o sobre encimera
Peso
7 kg
Placa de inducción
38 cm
780 €

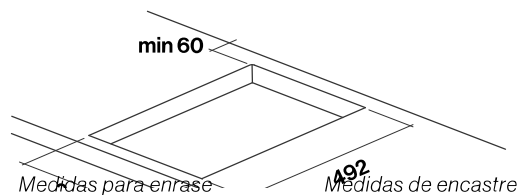
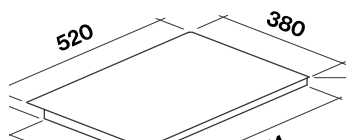

Placas de inducción.
Placa de inducción - 38 cm Plus



Placa de inducción - 38 cm Plus NUEVO

- 2 zonas de cocción con tecnología de potencia completa
- Función de puente
- Cristal negro Schott
- Controles deslizantes touch con display LED rojo
- Sistema de instalación inteligente
- 9 niveles de cocción + función de potencia (calentamiento acelerado)
- Función de encendido automático (calentamiento rápido)
- Sensor del detector panorámico
- Temporizador de parada automática
- Temporizador/minutero
- Función de pausa
- Función de recuperación
- Función "Keep Warm" en 3 niveles de temperatura: 42° mantenimiento/70° descongelación de alimentos/94° cocción intermedia (pre-ebullición)
- Interruptor de seguridad/función de bloqueo de seguridad
- Indicador de calor residual.

Placa de inducción - 38 cm Plus

Medidas
38 x 52 cm

Potencia
220-240V 50/60 Hz

Consumo máximo
3,7 kW

Cable de alimentación
1,8 m

Instalación
Enrasada o sobre encimera

Peso
7 kg

Placa de inducción
38 cm - Plus
1.100 €

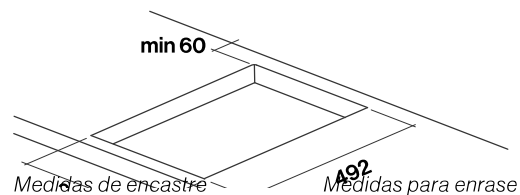
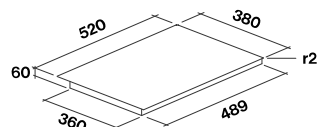

Placas de inducción.
Placa de inducción - 59 cm



Placa de inducción - 59 cm

- 4 zonas de cocción con reconocimiento automático de recipientes
- Indicadores de calor residual
- Función aceleración
- Temporizador independiente para cada zona de cocción
- Función memoria: recupera los ajustes introducidos en la placa de inducción en caso de un apagado accidental
- Función mantener caliente: máxima temperatura 70°
- Función de bloqueo temporal para tareas de limpieza
- Botonera deslizante para cada zona de cocción con 11 niveles de calor
- Disponible también con mando a distancia integrado.

Placa de inducción - 59 cm

Medidas
59 x 52 cm
Potencia
220-240V 50/60 Hz
Consumo máximo
7,4 kW
Cable de alimentación
1,5 m
Instalación
Enrasada o sobre encimera
Peso
10 kg

Placa de inducción
59 cm
1.060 €

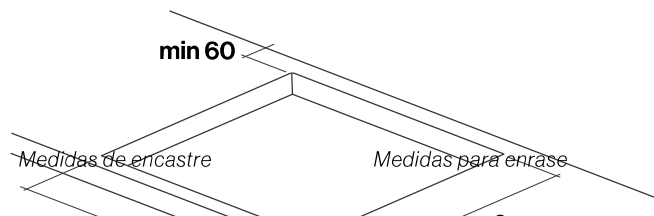
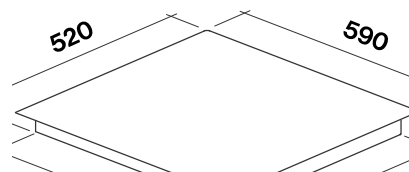

Placas de inducción.
Placa de inducción - 88 cm



Placa de inducción - 88 cm **NUEVO**

- 4 zonas de cocción con doble función de puente
- 9 niveles de cocción + booster
- Instalación fácil y sistema de fijación de la encimera
- Touch control con pantalla LED roja
- Sensor de la detección del recipiente
- Temporizador de corte automático
- Temporizador/minute minder
- Mantenimiento de la función caliente
- Interruptor/bloqueo de seguridad.
- Dialogue System

Placa de inducción - 88 cm

Medidas
88 x 42 cm
Potencia
220-240V 50/60 Hz
Consumo máximo
2,8 kW/3,5 kW/7,4 kW
Cable de alimentación
1,5 m
Instalación
Enrasada o sobre encimera
Peso
13 kg

Placa de inducción
88 cm
1.590 €

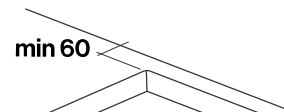
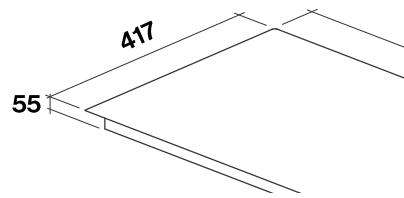

Medidas para enrase

Medidas de encastre

E.ion[®] System.

Las únicas campanas que purifican el aire.

Falmec ha desarrollado una tecnología única que, mediante el uso de ionización bipolar controlada, permite reproducir en su cocina la presencia de iones en el aire, los cuales, no solo eliminan de forma natural los olores desagradables, sino que restauran el equilibrio iónico óptimo, aportando así importantes beneficios a su bienestar físico y psicológico.

Tecnología patentada por Falmec.

Gracias a la ionización bipolar controlada, las campanas que incluyen el sistema E.ion[®] liberan iones parecidos a los que están presentes en el aire, neutralizando de manera muy eficaz los olores, así como los agentes irritantes y contaminantes, como bacterias, virus, ácaros, polen, esporas, polvo, gases nocivos o humos, que invaden su cocina. Los iones también ejercen un efecto muy positivo en la mente y el cuerpo, lo cual permite mantener un buen estado de ánimo y mejorar la concentración.







Un sensor para medir la calidad del aire.

El sensor en forma de hoja que incorporan las campanas con sistema E.ion® detecta la presencia de compuestos orgánicos volátiles (COV), gases odoríferos, formaldehído, humo de tabaco y cualquiera de los contaminantes presentes en el aire. Por tanto, es un buen indicador para medir la calidad del aire interior. La forma en la que este sensor transmite información sobre el estado de la calidad del aire es a través de un cambio gradual de color, de amarillo a verde, a medida que las condiciones del aire ambiental mejoran.

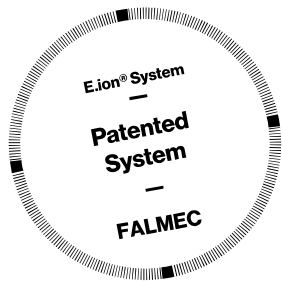

Modo automático.

Gracias al modo automático, cuando el sensor detecta un empeoramiento en la calidad del aire de la estancia, la campana se pone en marcha sola para limpiar y purificar el aire.

Patentes exclusivas.

La tecnología bipolar controlada, así como su adaptación a los sistemas de admisión de aire, se encuentran protegidos por patentes internacionales. Test efectuados por la Universidad de Udine y Milán según la normativa UNI13725:2204 han certificado una reducción hasta el 95% de los olores desagradables.



No emite ozono



Olores



Humo de tabaco



Virus



Bacterias



Moho y hongos



Esporas y alérgenos



Oceano E.ion® NUEVO

- Acero inoxidable Scotch-Brite (AISI 304)
- Acabados en cristal blanco templado o acero
- Botonera táctil + sensor «Hoja»
- Iluminación LED
- Filtro combinado Carbon.Zeo reutilizable
- Filtro antigrasa TOP extraíble y lavable.

Recambios

Filtro Carbon.Zeo
2x 101078811 - 2x135 €

Isla - 180cm

Motor y control

2x500 m³/h
Botonera táctil con 3 velocidades + sensor «Hoja»

Filtros

Carbon.Zeo

Iluminación

Banda de luz LED
76 W (5500 K)

Nivel acústico

Velocidad mínima

52 dB(A)re1pW

Velocidad máxima

67 dB(A)re1pW

Distancia mínima desde la superficie de la cocina

Gas: 59 cm
Eléctrica: 52 cm

Peso

80 kg

Isla - 180 cm

Blanco - 2 x 500 m³/h
4.980 €

Isla - 180 cm

Negro - 2 x 500 m³/h
4.980 €

Isla - 180 cm

Inox - 2 x 500 m³/h
5.210 €

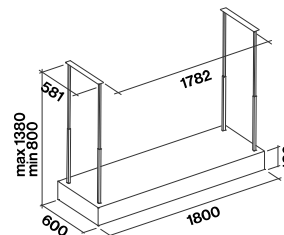

Cristal Blanco / Cristal Negro / Inox



As awarded by
The Chicago
Athenaeum:
Museum of
Architecture
and Design.





Mare E.ion®

- Cristal templado blanco o negro
- Sistema de ionización para la purificación del aire
- Sistema de aspiración perimetral
- Botonera táctil + sensor «Hoja»
- Iluminación LED
- Filtro combinado Carbon.Zeo reutilizable
- Filtro antigrasa TOP extraíble y lavable.

Recambios

Filtro Carbon.Zeo
101078810 – 160 €

Accesorios opcionales

Cable de acero
ajustable hasta 240 cm.
KACL.140 – 50 €

Isla – 80 cm

Motor y control

450 m³/h
Botonera táctil con
3 velocidades
+ sensor «Hoja»

Filtros

Filtro Carbon.Zeo

Iluminación

Led 4x1,2 W (3200 K)

Nivel acústico

Velocidad mínima

56 dB(A)re1pW

Velocidad máxima

63 dB(A)re1pW

Distancia mínima desde la superficie de la cocina

Gas: 60 cm

Eléctrica: 52 cm

Peso

Mural versión: 32 kg

Isla versión: 29 kg

Mural – 66 cm

Blanco – 450 m³/h
2.590 €

Mural – 66 cm

Negro – 450 m³/h
2.590 €

Isla – 66 cm

Blanco – 450 m³/h
2.590 €

Isla – 66 cm

Negro – 450 m³/h
2.590 €

Diseñado por Pareschi-atelierP

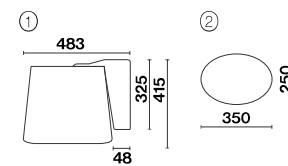
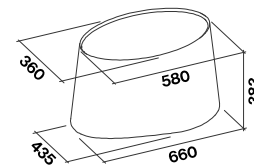

1 - Soporte para modelos Mural.
2 - Soporte para modelos isla, incluye cable de acero ajustable hasta 110 cm.

Cristal Blanco / Cristal Negro



E.ion® System
Mare E.ion®





Spring E.ion®

- Cristal templado blanco o negro
- Sistema de ionización para la purificación del aire
- Sistema de aspiración perimetral
- Botonera táctil + sensor «Hoja»
- Iluminación de neón
- Filtro combinado Carbon,Zeo reutilizable
- Filtro antigrasa metálico, extraíble y lavable.

Recambios

Filtro Carbon.Zeo
2x 101078811 – 2x135 €

Accesorios opcionales

Cable de acero ajustable hasta 240 cm.
KACL.140 – 50 €

Isla – 80 cm

Motor y control

600 m³/h
Botonera táctil con 3 velocidades + sensor «Hoja»

Filtros

Filtro Carbon.Zeo

Iluminación

3 luces de neón x 13 W (6500 K)

Nivel acústico

Velocidad mínima

57 dB(A)re1pW

Velocidad máxima

64 dB(A)re1pW

Distancia mínima desde la superficie de la cocina

Gas: 60 cm

Eléctrica: 52 cm

Peso

53 kg

Isla – 80 cm

Blanco – 600 m³/h
3.450 €

Isla – 80 cm

Negro – 600 m³/h
3.450 €

Diseñado por Pareschi-atelierP

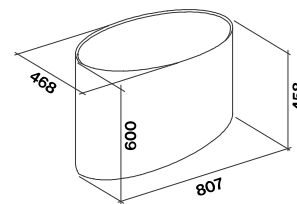

①

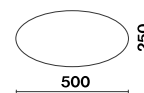

1 - Soporte para modelos isla, incluye cable de acero ajustable hasta 110 cm.

Cristal Blanco / Cristal Negro







Zephiro E.ion®

- Cristal con acabado satinado en blanco o negro
- Sistema de ionización para la purificación del aire
- Sistema de aspiración perimetral
- Botonera táctil + sensor «Hoja»
- Iluminación LED
- Filtro combinado Carbon.Zeo reutilizable
- Filtro antigrasa TOP extraíble y lavable.

Recambios

Filtro Carbon.Zeo
101078810 – 160 €

Accesorios opcionales

Cable de acero ajustable hasta 240 cm.
KACL.140 – 50 €

Mural – 67 cm
Isla – 67 cm

Motor y control

450 m³/h
Botonera táctil con 3 velocidades + Boost + sensor «Hoja»

Filtros

Filtro Carbon.Zeo

Iluminación

4 LED x 1,2 W (3200 K)

Nivel acústico

Velocidad mínima

56 dB(A)re1pW

Velocidad máxima

63 dB(A)re1pW

Distancia mínima desde la superficie de la cocina

Gas: 60 cm

Eléctrica: 52 cm

Peso

Mural: 34 kg

Isla: 32 kg

Mural – 67 cm

Blanco – 450 m³/h

2.770 €

Mural – 67 cm

Negro – 450 m³/h

2.770 €

Isla – 67 cm

Blanco – 450 m³/h

2.770 €

Isla – 67 cm

Negro – 450 m³/h

2.770 €

Diseñado por Emo Design

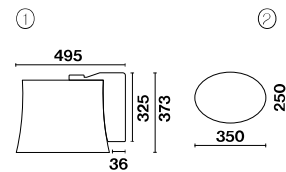
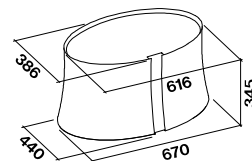

1 - Soporte para modelos Mural.

2 - Soporte para modelos isla, incluye cable de acero ajustable hasta 110 cm.

Cristal Satinado Blanco / Cristal Satinado Negro





Marilyn E.ion®

- Acabado en cerámica blanca hecho a mano
- Sistema de ionización para la purificación del aire
- Sistema de aspiración perimetral
- Botonera táctil + sensor «Hoja»
- Iluminación LED
- Filtro combinado Carbon,Zeo reutilizable
- Filtro antigrasa TOP extraíble y lavable.

Recambios

Filtro Carbon,Zeo
101078810 – 160 €

Accesorios opcionales

Cable de acero ajustable hasta 240 cm.
KACL.140 – 50 €

Mural – 67 cm
Isla – 67 cm

Motor y control
450 m³/h
Botonera táctil con 3 velocidades + Boost + sensor «Hoja»

Filtros
Filtro Carbon,Zeo

Iluminación
4 LED x 1,2 W (3200 K)

Nivel acústico

Velocidad mínima

56 dB(A)re1pW

Velocidad máxima

63 dB(A)re1pW

Distancia mínima desde la superficie de la cocina

Gas: 60 cm

Eléctrica: 52 cm

Peso

Mural: 36 kg

Isla: 33 kg

Mural – 67 cm
Blanco – 450 m³/h
2.950 €

Isla – 67 cm
Blanco – 450 m³/h
2.950 €

Diseñado por Pareschi-atelierP

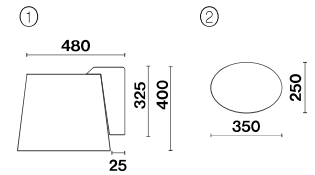
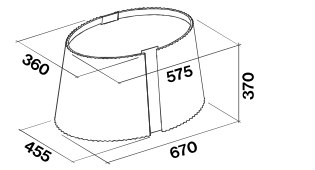

- 1 - Soporte para modelos Mural.
2 - Soporte para modelos isla, incluye cable de acero ajustable hasta 110 cm.

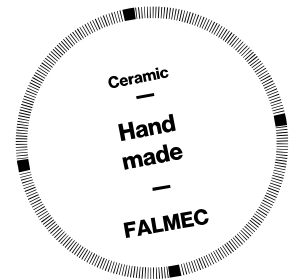

E.ion® System
Marilyn E.ion®





Twister E.ion®

- Aluminio con acabado de titanio o negro
- Sistema de ionización para la purificación del aire
- Sistema de aspiración perimetral
- Botonera táctil + sensor «Hoja»
- Iluminación LED
- Filtro combinado Carbon.Zeo reutilizable
- Filtro antigrasa TOP extraíble y lavable.

Recambios

Filtro Carbon.Zeo
101078810 – 160 €

Accesorios opcionales

Cable de acero ajustable hasta 240 cm.
KACL.140 – 50 €

Mural – 45 cm
Isla – 45 cm

Motor y control

450 m³/h
Botonera táctil con 3 velocidades + Boost + sensor "Hoja"

Filtros

Filtro Carbon.Zeo

Iluminación

4 LED x 1,2 W (3200 K)

Nivel acústico

Velocidad mínima

56 dB(A)re1pW

Velocidad máxima

63 dB(A)re1pW

Distancia mínima desde la superficie de la cocina

Gas: 60 cm

Eléctrica: 52 cm

Peso

Mural: 26 kg

Isla: 23 kg

Mural – 45 cm

Titanio – 450 m³/h

2.580 €

Mural – 45 cm

Negro – 450 m³/h

2.580 €

Isla – 45 cm

Titanio – 450 m³/h

2.580 €

Isla – 45 cm

Negro – 450 m³/h

2.580 €

Diseñado por Studio Rigo

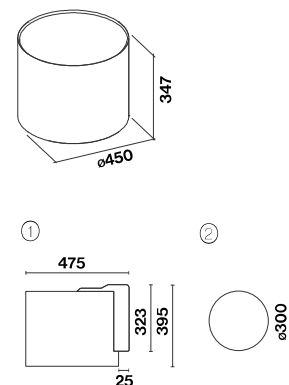

1 - Soporte para modelos Mural.
2 - Soporte para modelos isla, incluye cable de acero ajustable hasta 110 cm.

Titanio / Negro mate







Grupo Filtrante E.ion® NUEVO

- Acero Inoxidable (AISI 304) acabado Scotch-Brite
- Tecnología E.ion® para purificar el aire
- Botonera touch + sensor hoja
- Luz LED
- Filtro combinado Carbon.Zeo regenerable.
- Filtro superior removible y lavable

Recambios

Filtro: Carbon.Zeo
 101078810 – 160 €

Accesorios opcionales

Extensión ajustable max altura
 100 mm
 KACL.465

Integradas - 50/70 cm

Motor y control
 450 m³/h
 Botonera táctil con 3 velocidades + Boost + sensor "Hoja"

Filtros
 Filtro Carbon.Zeo

Iluminación
 2 LED x 1,2 W (3200 K)

Nivel acústico
Velocidad mínima
 56 dB(A)re1pW
Velocidad máxima
 63 dB(A)re1pW
Distancia mínima desde la superficie de la cocina
 Gas: 56 cm
 Eléctrica: 52 cm

Peso
 50 cm: 24 kg
 70 cm: 26 kg

Integrada – 50 cm
 Inox – 450 m³/h
2.330 €

Integrada – 70 cm
 Inox – 450 m³/h
2.440 €

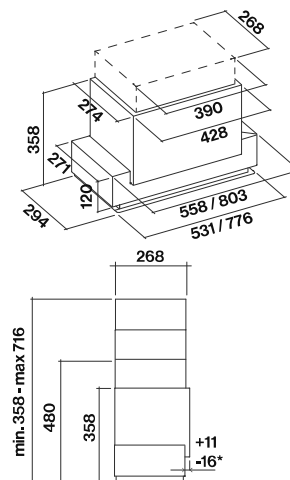

***Medida ajustable**
 +11 / -16mm
Medida encastre
 506 mm x 262 mm (50cm)
 751 mm x 262 mm (70cm)



Eolo E.ion®

- Cristal templado blanco o negro
- Sistema de ionización para la purificación del aire
- Sistema de aspiración perimetral
- Botonera táctil + sensor «Hoja»
- Iluminación LED
- Filtro combinado Carbon,Zeo reutilizable
- Filtro antigrasa metálico, extraíble y lavable.

Recambios

Filtro Carbon,Zeo
101078810 – 160 €

Accesorios opcionales

Cable de acero ajustable hasta 240 cm.
KACL.140 – 50 €

Mural – 45 cm
Isla – 45 cm

Motor y control

450 m³/h
Botonera táctil con
3 velocidades + Boost
+ sensor «Hoja»

Filtros

Filtro Carbon,Zeo

Iluminación

4 LED x 1,2 W (3200 K)

Nivel acústico

Velocidad mínima

56 dB(A)re1pW

Velocidad máxima

63 dB(A)re1pW

Distancia mínima

desde la superficie

de la cocina

Gas: 60 cm

Eléctrica: 52 cm

Peso

Mural: 33 kg

Isla: 30 kg

Mural – 45 cm

Blanco – 450 m³/h

2.400 €

Mural – 45 cm

Negro – 450 m³/h

2.400 €

Isla – 45 cm

Blanco – 450 m³/h

2.400 €

Isla – 45 cm

Negro – 450 m³/h

2.400 €

Diseñado por Studio Rigo

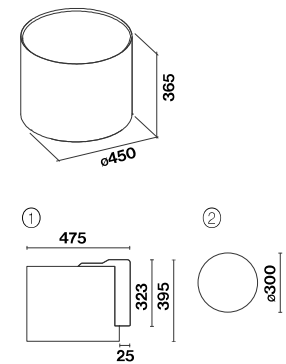

1 - Soporte para modelos Mural.

2 - Soporte para modelos isla, incluye cable de acero ajustable hasta 110 cm.

Cristal Blanco / Cristal Negro



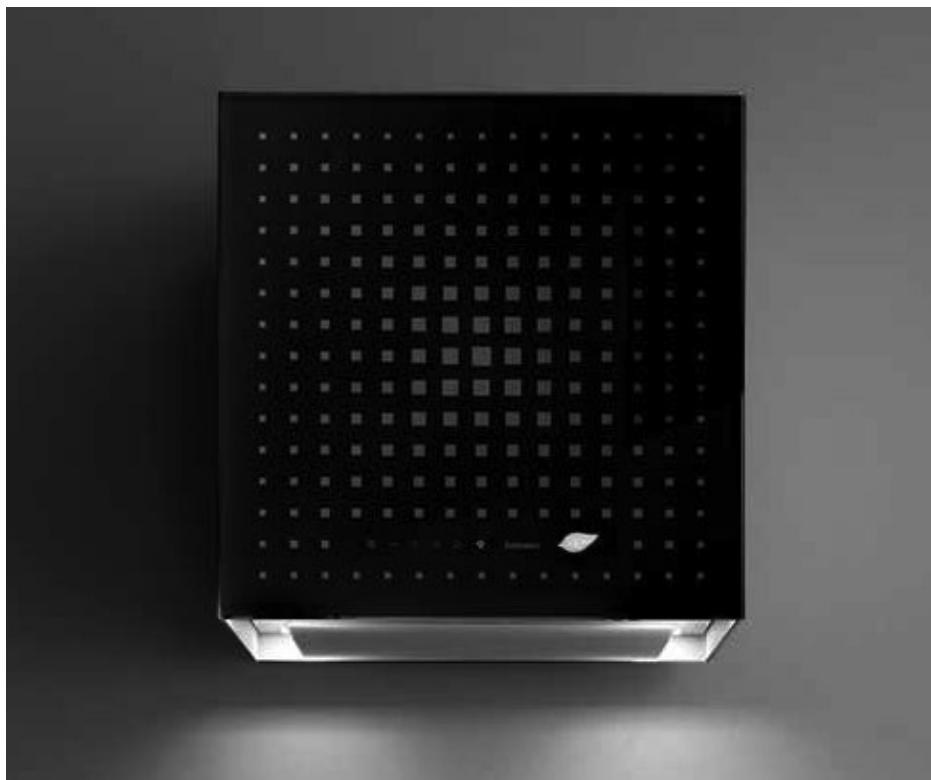

Rubik E.ion®

- Cristal templado blanco o negro
- Sistema de ionización para la purificación del aire
- Sistema de aspiración perimetral
- Botonera táctil + sensor «Hoja»
- Iluminación LED
- Filtro combinado Carbon.Zeo reutilizable
- Filtro antigrasa metálico, extraíble y lavable.

Recambios

Filtro Carbon.Zeo
101078810 – 160 €

Accesorios opcionales

Cable de acero ajustable hasta 240 cm.
KACL.140 – 50 €

Mural – 42 cm
Isla – 42 cm

Motor y control
450 m³/h
Botonera táctil con 3 velocidades + Boost + sensor «Hoja»

Filtros
Filtro Carbon.Zeo

Iluminación
4 LED x 1,2 W (3200 K)

Nivel acústico

Velocidad mínima
56 dB(A)re1pW

Velocidad máxima
63 dB(A)re1pW

Distancia mínima desde la superficie de la cocina

Gas: 60 cm
Eléctrica: 52 cm

Peso
Mural: 35 kg
Isla: 32 kg

Mural – 42 cm
Blanco – 450 m³/h
2.400 €

Mural – 42 cm
Negro – 450 m³/h
2.400 €

Isla – 42 cm
Blanco – 450 m³/h
2.400 €

Isla – 42 cm
Negro – 450 m³/h
2.400 €

Diseñado por Studio Rigo

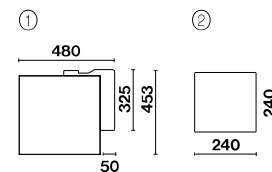
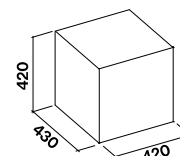

1 - Soporte para modelos Mural.
2 - Soporte para modelos isla, incluye cable de acero ajustable hasta 110 cm.

Cristal Blanco / Cristal Negro





Lumiere E.ion®

- Cristal templado blanco
- Sistema de ionización para la purificación del aire
- Sistema de aspiración perimetral
- Botonera táctil + sensor «Hoja»
- Iluminación LED
- Filtro combinado Carbon,Zeo reutilizable
- Filtro antigrasa metálico, extraíble y lavable.

Recambios

Filtro Carbon.Zeo
101078810 - 160 €

Accesorios opcionales

Cable de acero ajustable hasta 240 cm.
KACL.140 - 50 €

Mural - 67 cm
Isla - 67 cm

Motor y control
450 m³/h
Botonera táctil con
3 velocidades + Boost
+ sensor «Hoja»

Filtros
Filtro Carbon.Zeo
Iluminación
4 LED x 1,2 W (3200 K)

Nivel acústico
Velocidad mínima
56 dB(A)re1pW

Velocidad máxima
63 dB(A)re1pW

Distancia mínima desde la superficie de la cocina

Gas: 60 cm
Eléctrica: 52 cm

Peso
Mural: 34 kg
Isla: 32 kg

Mural - 67 cm
Blanco - 450 m³/h
2.510 €

Isla - 67 cm
Blanco - 450 m³/h
2.510 €

Diseñado por Studio Rigo

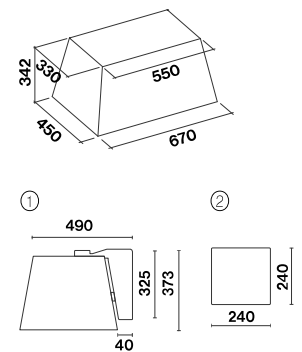

1 - Soporte para modelos Mural.

2 - Soporte para modelos isla, incluye cable de acero ajustable hasta 110 cm.

Bellaria.

Bellaria cambia la atmósfera de tu casa, en todos los sentidos.

Falmec, gracias a la experiencia ganada con el Sistema Patentado E.ion, ha creado una innovadora solución en el tratamiento del aire en cada entorno domestico: Bellaria, único en su efectividad, en su silencio y diseño.



Eficacia comprobada.

Diversas pruebas realizadas por el Departamento de Medicina Molecular de la Universidad de Padua han verificado una drástica reducción de la carga bacteriana y micótica en el ambiente gracias a la lámpara ionizante Bellaria. El estudio realizado pone de manifiesto una reducción del 85% de la carga bacteriana y del 71% de la carga micótica presentes normalmente en el ambiente.

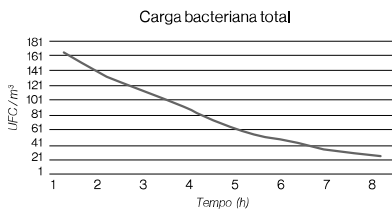

Disfruta de la pureza del aire y de la belleza del diseño con una tecnología única.

Tecnológicamente exclusiva, estéticamente fascinante: Bellaria se elabora en vidrio trabajado a mano, según la histórica tradición de los maestros venecianos. Una producción completamente artesanal, seleccionada por Falmec, con el objetivo de crear una obra de diseño que reúna a la vez todo el conocimiento y la pasión de la más rica tradición de manufactura italiana.

Diseño Puro.

Bellaria, disponible en cuatro colores, diseñados para armonizar con cada tendencia de diseño y espacio, en sala de estar, cocinas, oficinas, donde quieras. Bellaria también tiene una doble función: purificar el aire y ambientar con su intensidad de LED ajustable.

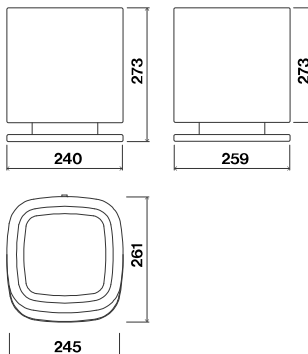
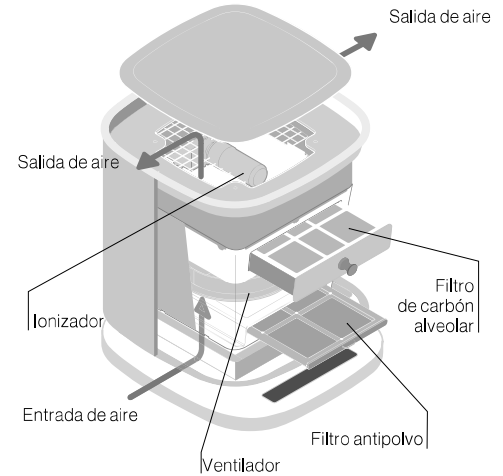

E.ion® System
Bellaria



Diseñado por Marco Zito

Blanco / Gris / Amarillo / Rojo



Blanco
1.090 €

Gris
1.090 €

Amarillo
1.090 €

Rojo
1.090 €

* consultar tarifa.



Circle.Tech.

Una nueva forma de filtración.

El círculo es la perfección, emblema tradicional de lo que no tiene inicio ni final, formando una línea única cuyas extremidades se unen para fundirse una con la otra. Falmec, inspirándose en esta forma, presenta una nueva línea de campanas que integran aspiración y filtración en un único cuerpo, consiguiendo la máxima eficacia con la mínima carga. Circle.Tech es la nueva solución para la mejor aspiración.

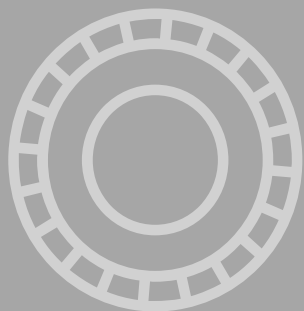



Tecnología Circle.Tech

Ficha técnica.

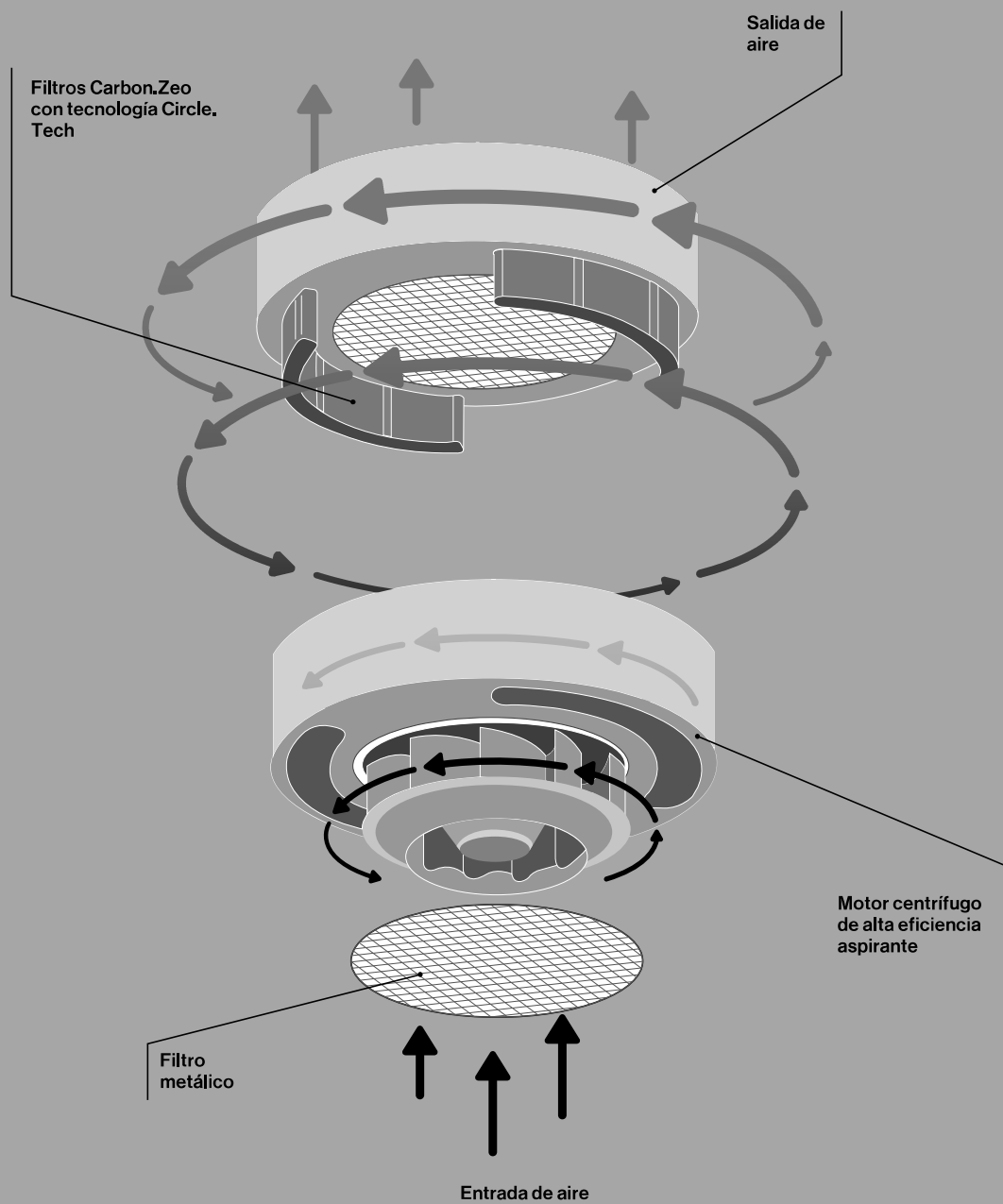

Carbón activo.

Los carbones activos son materiales que principalmente contienen carbono en forma de microcristales de grafito, tratados con el fin de obtener una estructura porosa con una vasta área superficial interna. Gracias a estas características, pueden retener múltiples tipos de sustancias, atrayendo las moléculas y absorbiéndolas hacia su interior.

Carbon.Zeo. Filtrando como en la naturaleza .

La zeolita es un mineral con gran capacidad de absorber los compuestos orgánicos y el vapor de agua. Dicha propiedad se deriva directamente de la microporosidad de su estructura cristalina. Por si fuera poco, gracias a sus características químicas, la zeolita libera calor en contacto con la humedad y así la reduce. Así pues, el empleo de zeolita es muy importante, bien para disminuir los olores o bien para absorber el vapor de agua resultante de la cocción en la cocina.

Larga duración, fácil mantenimiento.

El filtro combinado Carbon.Zeo tiene una duración muy elevada: de unos 3 años, para un uso normal de la campana. Se recomienda renovarlo tras 18 meses. Para ello, basta ponerlo en el horno a 150° C durante una hora. Esta operación es muy fácil, ya que el filtro se puede extraer desde la parte inferior de la campana.

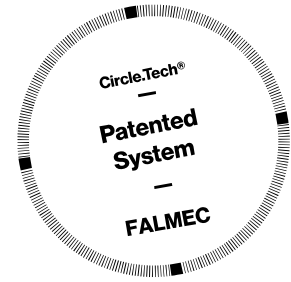

Life inspired.



Spazio NUEVO

- Acero inoxidable o acero lacado negro
- Tecnología Circle.Tech con filtros Carbon.Zeo
- Estanterías de cristal ahumado
- Iluminación LED
- Filtro metálico extraíble y lavable
- Equipado con tomas de corriente y puertos USB
- Diversos accesorios disponibles: colgadores, estante de especias, soporte para tablet y muchos otros
- Área de cultivo de jardín interior (accesorio opcional de Falmecc)
- Mando a distancia incluido.

Recambios

Filtro Carbon.Zeo
KACL.944 – 200 €

Accesorios opcionales

Soporte Rollo papel (Negro)
KACL.746#HF – 80 €

Soporte Rollo papel (Inox)
KACL.746#IF – 80 €

Kit 2 bandejas
KACL.744#IF – 190 €

Luz crecimiento plantas
KACL.745#IF – 250 €

Kit largo tirantes Acero
KACL.748#IF – 270 €

Kit largo tirantes Negro
KACL.748#HF – 190 €

Isla – 180 cm

Motor y Controles
600 m³/h
Control electrónico 3 vel.
+ Boost

Filtros

Carbon.Zeo

Iluminación
4 x Banda de luz LED
(3000 K)

Nivel acústico

Velocidad mínima

48 dB(A)re1pW

Velocidad máxima

61 dB(A)re1pW

Distancia máxima desde la superficie de la cocina

Gas: 65 cm

Eléctrica: 52 cm

Peso

68 kg

Isla – 180 cm

Acero inoxidable – 600 m³/h

3.900 €

Isla – 180 cm

Acero lacado negro – 600 m³/h

3.760 €

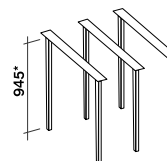
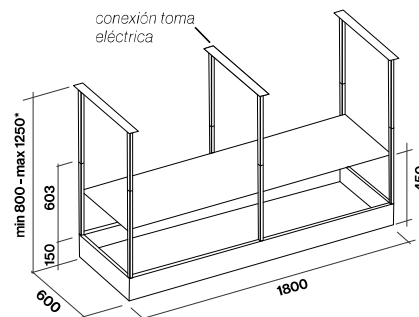

*Altura máxima con extensores opcionales: 1550 mm.



Acero lacado negro / Acero inoxidable





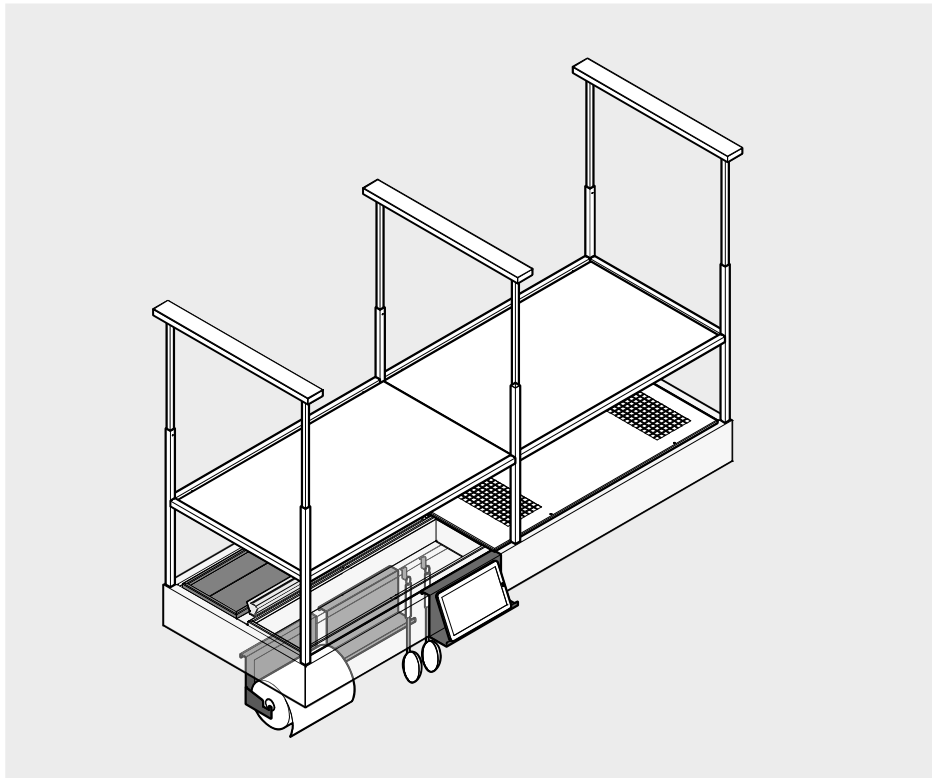

Accesorios incluidos

- Soporte Tablet
- Soporte Bote
- Soporte Cucharon

Accesorios opcionales

- KACL.746#HF
Soporte Rollo papel (Negro)
- KACL.746#IF
Soporte Rollo papel (Inox)

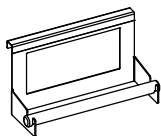

- KACL.744#IF
Kit 2 bandejas

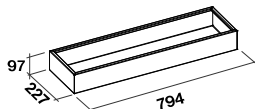

- KACL.745#IF
Luz Fotosíntesis

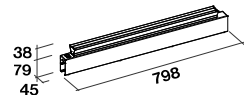

Diseñado por
Francesco Lucchese

Spazio es una sistema que amplifica las características de una campana suspendida. Su versatilidad es un punto clave que se hemos alcanzado aumentando el espacio disponible alrededor de la campana, permitiendo el uso de varios niveles, para una completa y dinámica experiencia. En la bandeja de soporte, las plantas tienen una presencia viva para una interacción real con los "ingredientes" necesarios para cocinar. Las actividades en la superficie de trabajo se simplifican gracias al rail para colocar todos los accesorios y por la amplia superficie iluminada. La elección para crear un soporte aéreo incrementan la capacidad de la zona de trabajo, con una zona suspendida que multiplica la utilidad tanto en el plano horizontal como en el vertical, adaptado totalmente al trabajo en la cocina.



Life inspired.





Vega NUEVO

- Acero inoxidable (AISI 304), blanco o negro
- Cristal templado
- Tecnología Circle.Tech con filtros Carbon,Zeo
- Aspiración perimetral
- Iluminación LED en toda la superficie
- Dynamic LED Light
- Filtros metálicos extraíbles y lavables
- Mando a distancia incluido.

Recambios

Filtro Carbon.Zeo
KACL.944 - 200 €

Modelo de Techo - 115 cm

Motor y Controles

600 m³/h
Control electrónico 3 vel.
+ Boost

Filtros

Carbon.Zeo

Iluminación

Dynamic Led Light
50 W (2700-5600 K)

Nivel acústico

Velocidad mínima
48 dB(A)re1pW

Velocidad máxima
61 dB(A)re1pW

Distancia máxima desde la superficie de la cocina

150 cm

Peso

45 kg

Modelo de Techo - 115 cm

Blanco - 600 m³/h
2.670 €

Modelo de Techo - 115 cm

Negro - 600 m³/h
2.670 €

Modelo de Techo - 115 cm

Acero - 600 m³/h
2.690 €

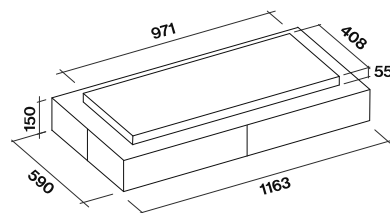

Diseñado por
Emo Design

Vega es una campana de techo filtrante, definida por una meticulosa proporcionalidad, que con el uso de la tecnología Circle.Tech permite diseñar el producto con una imagen extremadamente simple y ligera. el marco delgado, disponible en diferentes acabados, son separados en segmentos simétricos que delimitan una visual vertical haciendo el producto armónico y delicado. Finalmente el perímetro de aspiración y el panel de luz inferior definen un producto que encaja en cualquier entorno.

Blanco / Negro / Acero



Life inspired.





Levante NUEVO

- Sistema elevador ajustable en altura
- Acero inoxidable AISI 304
- Marco de acero inoxidable
- Cristal templado
- Tecnología Circle.Tech con filtros Carbon.Zeo
- Extracción perimetral
- Filtros metálicos extraíbles y lavables
- Iluminación LED en toda la superficie
- Dynamic LED Light
- Mando a distancia incluido.

Recambios

Filtro Carbon.Zeo
KACL.944 - 200 €

Isla (Up/Down) - 120 cm

Motor y Controles
600 m³/h
Control electrónico 3 vel.
+ Boost

Filtros
Filtro Carbon.Zeo

Iluminación
Dynamic Led Light
50 W (2700-5600 K)

Nivel acústico
Velocidad mínima
48 dB(A)re1pW
Velocidad máxima
61 dB(A)re1pW
Distancia mínima desde la superficie de la cocina
Gas: 57 cm
Eléctrica: 52 cm

Peso
71 kg

Modelo de Techo - 120 cm
Blanco - 600 m³/h
4.230 €

Modelo de Techo - 120 cm
Negro - 600 m³/h
4.230 €

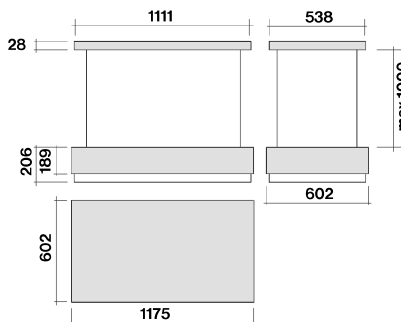
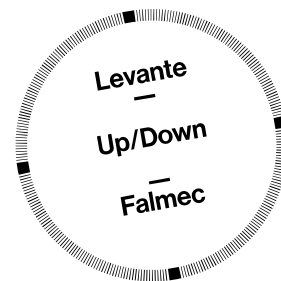

Blanco / Negro



Life inspired.

Sophie **NUEVO**

- Acero barnizado o tratado
- Tecnología Circle.Tech con filtros Carbon.Zeo
- Botonera rotatoria
- Aspiración perimetral con panel de cristal
- Iluminación LED
- Filtro metálico desmontable y lavable
- Mando a distancia opcional.

Recambios

Filtro Carbon.Zeo
KACL.944 – 200 €

Accesorios opcionales

Cable de acero ajustable hasta 340 cm.
KACL.143 – 70 €

Mando a distancia
105080053 – 100 €

Motor y Controles

600 m³/h
Botonera rotatoria 3 vel.
+ Boost.

Filtros

Carbon.Zeo

Iluminación

Banda de luz LED
18 W (4200 K)

Nivel acústico

Velocidad mínima

47 dB(A)re1pW

Velocidad máxima

60 dB(A)re1pW

Distancia mínima desde la superficie de la cocina

Gas: 53 cm
Eléctrica: 52 cm

Peso

21 kg

Isla – 54 cm

Blanco – 600 m³/h
2.200 €

Isla – 54 cm

Antracita – 600 m³/h
2.150 €

Isla – 54 cm

Peltre – 600 m³/h
2.400 €

Isla – 54 cm

Cobre antiguo – 600 m³/h
2.400 €

Isla – 54 cm

Latón antiguo – 600 m³/h
2.400 €

Emo Design

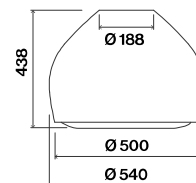

Soporte para isla, cables ajustables
44-110 cm

Peltre / Blanco / Antracita / Latón antiguo / Cobre antiguo



Circle.Tech
Sophie



Life inspired.



Dama NUEVO

Emo Design

- Acero barnizado o tratado
- Tecnología Circle.Tech con filtros Carbon.Zeo
- Botonera rotatoria
- Aspiración perimetral con panel de vidrio
- Iluminación LED
- Luz ambiental LED
- Filtro metálico desmontable y lavable
- Mando a distancia opcional.

Isla – 100 cm

Motor y Controles

600 m³/h
Botonera rotatoria 3 vel.
+ Boost

Filtros

Carbon.Zeo

Iluminación

LED 4x1,2 W (3200 K)

Luz Ambiental

14 W (4200 K)

Nivel acústico

Velocidad mínima

48 dB(A)re1pW

Velocidad máxima

61 dB(A)re1pW

Distancia máxima desde la superficie de la cocina

Gas: 56 cm

Eléctrica: 52 cm

Peso

21 kg

Isla – 60 cm

Blanco – 600 m³/h

2.150 €

Isla – 60 cm

Gris plomo metalizado

600 m³/h

2.420 €

Isla – 60 cm

Inox – 600 m³/h

2.420 €

Isla – 60 cm

Cobre – 600 m³/h

2.710 €

Recambios

Filtro Carbon.Zeo
KACL.944 – 200 €

Accesorios opcionales

Cable de acero
ajustable hasta 340 cm.
KACL.143 – 70 €

Mando a distancia
105080053 – 100 €

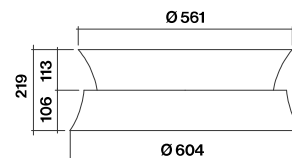

Soporte para isla, cables ajustables
44-110 cm



Blanco / Gris plomo metalizado / Inox / Cobre





Materia NUEVO

- Cemento
- Tecnología Circle.Tech con filtros Carbon,Zeo
- Control electrónico
- Iluminación LED
- Filtro metálico desmontable y lavable
- Mando a distancia incluido.

Recambios

Filtro Carbon.Zeo
KACL.944 – 200 €

Accesorios opcionales

Cable de acero ajustable hasta 340 cm.
KACL.144 – 50 €

La fabricación de esta campana hace que este producto sea único, no puede haber 2 unidades iguales. Pequeñas burbujas en el cristal no se pueden considerar defectos sino confirman el proceso especial de fabricación.

Isla – 100 cm

Motor y Controles
600 m³/h
Control electrónico 3 vel.
+ Boost

Filtros
Carbon.Zeo

Iluminación
LED 4x1,2 W (3200 K)

Nivel acústico
Velocidad mínima
48 dB(A)re1pW
Velocidad máxima
61 dB(A)re1pW

Distancia máxima desde la superficie de la cocina
Gas: 61 cm
Eléctrica: 52 cm

Peso
30 kg

Isla – 100 cm
Cemento – 600 m³/h
2,280 €

Design Saggia-Sommella

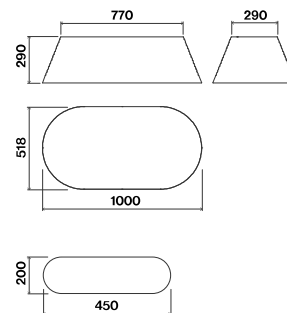

Soporte para isla, cables ajustables 44-110 cm

Cemento





Life inspired.



Vetra NUEVO

- Acero inoxidable (AISI 304) acabado en Scotch Brite o blanco
- Cristal templado
- Tecnología Circle.Tech con filtros Carbon.Zeo
- Control electrónico
- Iluminación LED perimetral
- Filtro metálico desmontable y lavable
- Puede ser utilizado con el Dialogue System
- Mando a distancia opcional para la versión mural, de serie en la versión Isla.

Recambios

Filtro Carbon.Zeo
KACL.944 – 200 €

Accesorios opcionales

Cable de acero ajustable hasta 340 cm. (Isla 120cm)
KACL.144 – 50 €

Mando a distancia
105080053 – 100 €

Isla – 120 cm
Mural – 90 cm

Motor y Controles
600 m³/h
Control electrónico 3 vel.
+ Boost

Filtros
Carbon.Zeo

Iluminación
Iluminación LED
Isla120

84 W (5500 K)
Mural 90
40 W (5500 K)

Nivel acústico
Velocidad mínima
48 dB(A)re1pW
Velocidad máxima
61 dB(A)re1pW
Distancia máxima desde la superficie de la cocina

Gas: 57 cm
Eléctrica: 52 cm

Peso
Mural: 25 kg
Isla: 41 kg

Mural – 90 cm
Inox – 600 m³/h
1.950 €

Mural – 90 cm
Blanco – 600 m³/h
2.060 €

Isla – 120 cm
Inox – 600 m³/h
2.880 €

Isla – 120 cm
Blanco – 600 m³/h
3.060 €

Design Saggia-Sommella

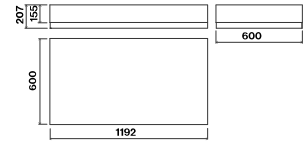

Versión Isla

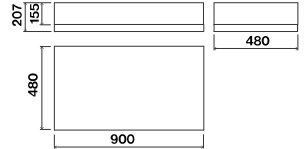

Versión Mural

Inox / Blanco



Life inspired.





Soffio **NUEVO**

- Cristal de Murano soplado
- Tecnología Circle.Tech con filtros Carbon.Zeo
- Botonera rotatoria
- Aspiración perimetral con panel de cristal
- Iluminación LED
- Luz ambiental LED
- Filtro metálico desmontable y lavable
- Mando a distancia opcional.

Recambios

Filtro Carbon.Zeo
KACL.944 – 200 €

Accesorios opcionales

Cable de acero
ajustable hasta 340 cm.
KACL.143 – 70 €

Mando a distancia
105080053 – 100 €

Isla – Ø58 cm

Motor y Controles
600 m³/h
Botonera rotatoria 3 vel.
+ Boost

Filtros
Carbon.Zeo

Iluminación
LED 4x1,2 W (4200 K)

Luz ambiental
15 W (4200 K)

Nivel acústico

Velocidad mínima
48 dB(A)re1pW

Velocidad máxima
61 dB(A)re1pW

Distancia máxima desde la superficie de la cocina

Gas: 56 cm

Eléctrica: 52 cm

Peso

21 kg

Isla – 58 cm

Blanco – 600 m³/h
2,710 €

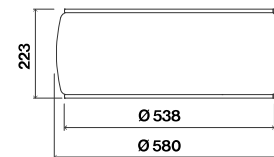

Soporte para isla, cables ajustables
44-110 cm

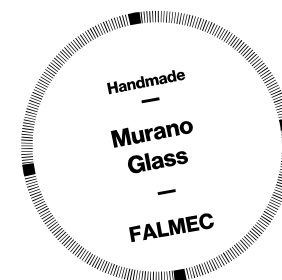

Cristal blanco satinado



La fabricación de esta campana hace que este producto sea único, no puede haber 2 unidades iguales. Pequeñas burbujas en el cristal no se pueden considerar defectos sino confirman el proceso especial de fabricación.



Loop NUEVO

- Acero barnizado o tratado
- Tecnología Circle.Tech con filtros Carbon.Zeo
- Botonera rotatoria
- Aspiración perimetral con panel de cristal
- Iluminación LED
- Luz ambiental LED
- Filtro metálico desmontable y lavable
- Mando a distancia opcional.

Recambios

Filtro Carbon.Zeo
KACL.944 – 200 €

Accesorios opcionales

Cable de acero ajustable hasta 340 cm.
KACL.143 – 70 €

Mando a distancia
105080053 – 100 €

Isla Ø74 cm

Motor y controles
600 m³/h
Botonera rotatoria 3 vel.
+ Boost
Filtros
Carbon.Zeo
Iluminación
LED 4x1,2 W (4200 K)
Luz Ambiental
8 W (4200 K)
Nivel acústico
Velocidad mínima
48 dB(A)re1pW
Velocidad máxima
61 dB(A)re1pW
Distancia máxima desde la superficie de la cocina
Gas: 56 cm
Eléctrica: 52 cm
Peso
29 kg

Isla – ø74 cm

Blanco – 600 m³/h
2.280 €

Isla – ø74 cm

Gris plomo metalizado – 600 m³/h
2.530 €

Isla – ø74 cm

Acero cepillado – 600 m³/h
2.530 €

Emo Design

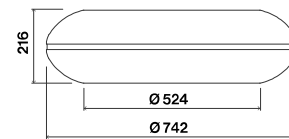

Soporte para isla, cables ajustables
44-110 cm

Blanco / Gris plomo metalizado / Acero cepillado





Silence — NRS® .

Por fin una campana silenciosa.

Gracias a la innovadora tecnología NRS®, Falmecc ha logrado crear con éxito un producto que combina altas prestaciones con la máxima comodidad en el hogar. Además de los datos que certifican los excelentes resultados obtenidos en distintas pruebas científicas, otro factor importante a tener en cuenta es lo increíblemente silenciosa que es esta campana.



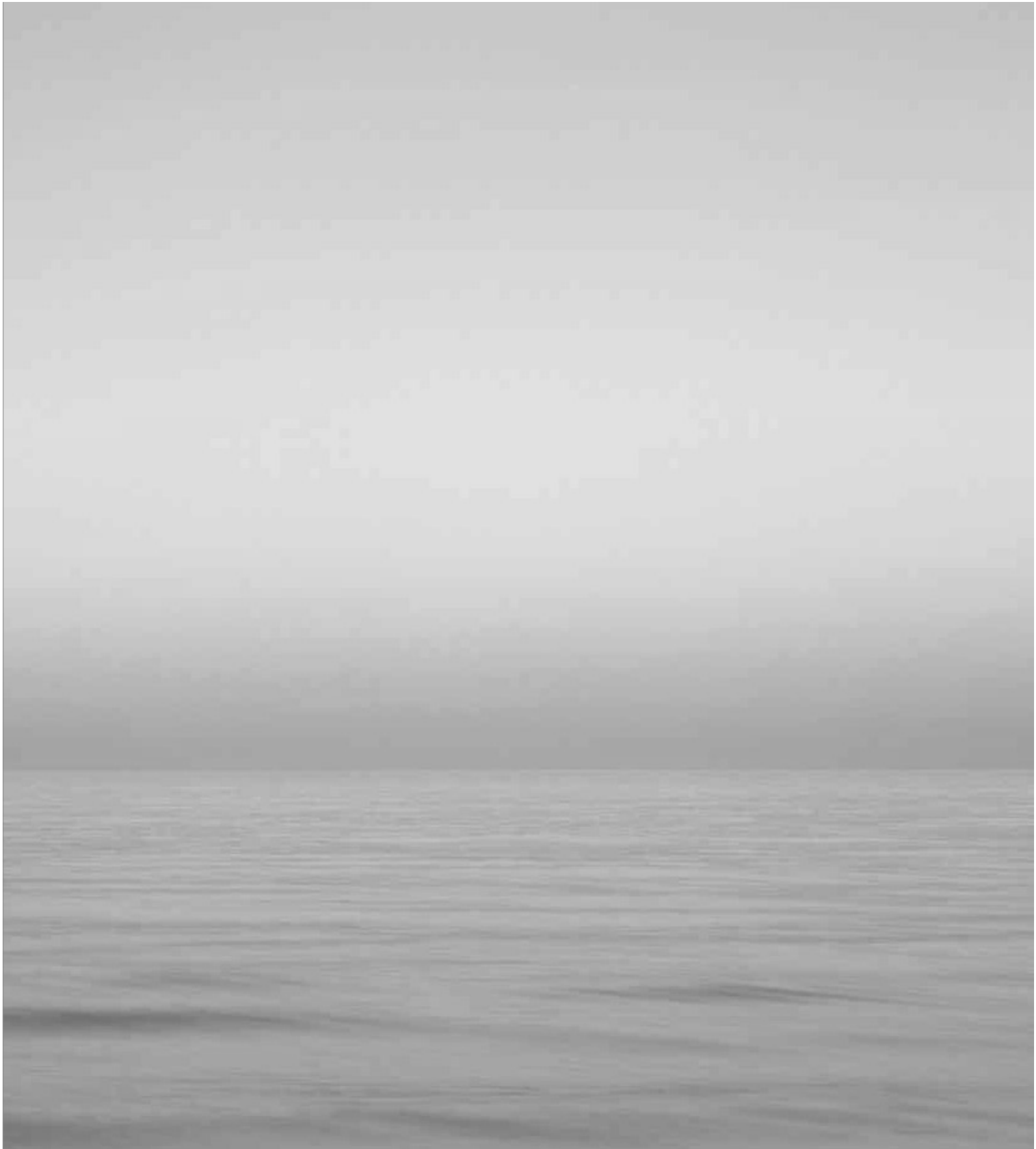

Silence — NRS®.

Por fin una campana silenciosa.

La diferencia no se siente, se experimenta.

La tecnología NRS®, siglas en inglés que corresponden a Noise Reduction System, es un sistema desarrollado por Falmec en colaboración con laboratorios especializados en el estudio de la dinámica de los fluidos, que le ha permitido crear una colección de campanas extractoras increíblemente silenciosas que aumentan de forma muy eficaz la calidad de vida en la cocina. La tecnología NRS® le permitirá cocinar, trabajar, hablar e incluso escuchar música sin tener que sufrir el típico ruido que producen las campanas extractoras estándar mientras se beneficia de un sistema de aspiración de aire de calidad inigualable.

Hasta un -86% de reducción de ruido.

Gracias a la aplicación de los resultados obtenidos en distintos estudios sobre las corrientes de aire y a los materiales utilizados en su fabricación, las campanas con sistema NRS® reducen el ruido al mínimo, hasta un nivel casi imperceptible. El uso de campanas con sistema NRS® garantiza los mejores resultados en lo que a extracción de humos de la cocina se refiere. Estos modelos se encuentran también disponibles con filtro de carbono reutilizable, de larga duración y alto rendimiento.



El silencio del sistema NRS ha sido certificado por el Quiet Mark Institute



Comparadas con las campanas extractoras estándar de hoy en día, el nivel de ruido de nuestras campanas se ha reducido de manera espectacular. Las ventajas para su cocina son extraordinarias. La «percepción» del ruido sigue una escala logarítmica: cada descenso de 1 dB corresponde a una reducción de un 20 % en el nivel de ruido percibido. En otras palabras, por cada descenso de 3dB, el ruido percibido se reduce a la mitad.



silence collection

Esquemas NRS de flujo de aire de la campana. La insonorización del motor de la cámara y la optimización de la trayectoria del flujo de aire reducen el ruido de funcionamiento al mínimo.

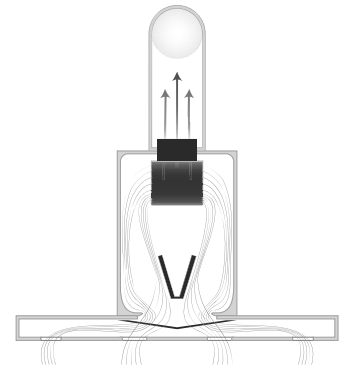

NRS®

	Velocidad			
	1	2	3	4
CAMPANA EXTRACTORA NRS®	37	41	45	53
CAMPANA EXTRACTORA ESTÁNDAR	41	51	58	66

Velocidad	NRS® (dB)	Estándar (dB)
1	37	41
2	41	51
3	45	58
4	53	66

Velocidad

Percepción del nivel de ruido en una campana extractora estándar

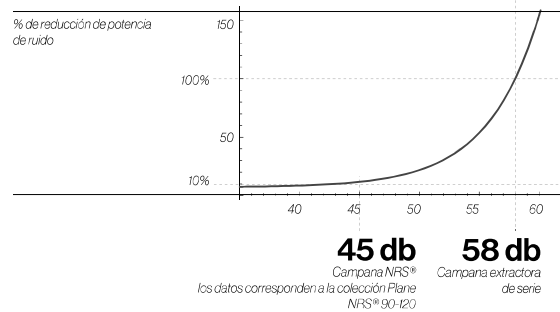

Life inspired.

Zenith NRS®

- Acero inoxidable Scotch-Brite (AISI 304)
- Banda central fabricada en acero brillante
- Estantería de cristal templado
- Tecnología NRS® para una cocina más silenciosa
- Botonera electrónica
- Iluminación LED
- Iluminación difusa en la estantería
- Filtro antigrasa metálico, extraíble y lavable
- Filtro de carbón activo opcional
- Puede ser utilizado con el Dialogue System
- Mando a distancia opcional.

Recambios

Filtro High Performance
101078898 - 80 €

Accesorios opcionales

Sistema Silent/recirculación
KACL.400 - 180 €

Mando a distancia
105080053 - 100 €

Island - 90/120/180 cm

Motor y control

800 m³/h
Botonera electrónica
con 3 velocidades + Boost

Filtros

Filtro de alto rendimiento

Iluminación

Banda de LED
Plataforma 90 cm: 40 W (5500K)
Plataforma 120 cm: 56 W (5500K)
Plataforma 180 cm: 84 W (5500K)

Clase energética

C

Nivel acústico

Velocidad mínima

37 dB(A)re1pW

Velocidad máxima

46 dB(A)re1pW

Distancia máxima desde la superficie de la cocina

Gas: 60 cm
Eléctrica: 52 cm

Peso

90 cm: 50 kg
120 cm: 56 kg
180 cm: 68 kg

Design Vitore Niuol

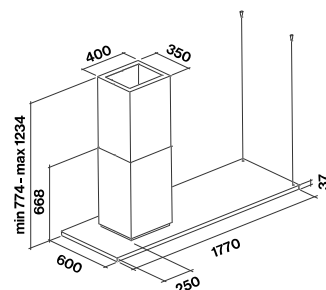
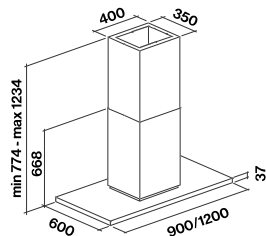

Isla chasis acero

800 m³/h

A completar con plataforma de Cristal

KACL.127
Cristal 90cm
3.020 €

KACL.128
Cristal 120 cm
3.190 €

KACL.129
Cristal 180 cm
4.000 €

*La campana esta compuesta por chasis en acero y kit cristal.

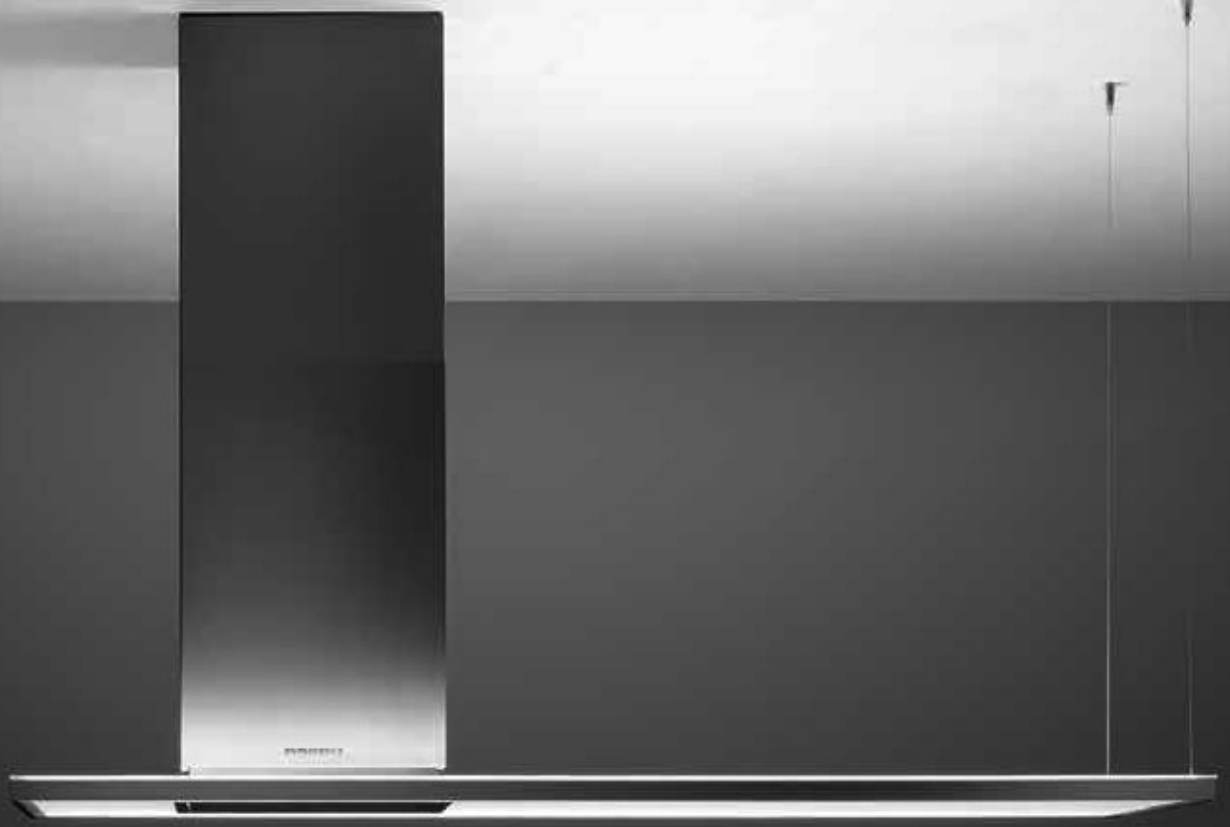



Lumina NRS®

- Acero inoxidable Scotch-Brite (AISI 304)
- Cristal templado con acabado en gris, blanco y negro
- Tecnología NRS® para una cocina más silenciosa
- Botonera táctil + función 24h
- Iluminación con luz blanca
- Filtro antigrasa metálico, extraíble y lavable
- Filtro de carbón activo opcional.

Recambios

Filtro de alto rendimiento
101078900 - 100 €

Accesorios opcionales

Conveyor filtering mode
KACL.400 - 180 €

Tubo de alargo: Mural h700
KACL.570#1 - 200 €

Tubo de alargo: Mural h960
KACL.571#1 - 200 €

Tubo de alargo: Isla h1200
KACL.572#1 - 480 €

Isla 90 cm

Motor y control
800 m³/h
Botonera táctil
con 3 velocidades + Boost

Filtros
Filtro de alto rendimiento.

Iluminación
2 Luces de neón x 21 W (6500 K)

Nivel acústico
Velocidad mínima
37 dB(A)re1pW
Velocidad máxima
46 dB(A)re1pW
Distancia máxima desde la superficie de la cocina
Gas: 65 cm
Eléctrica: 52 cm

Peso
45 kg

Isla - 90 cm
Inox - 800 m³/h
1.950 €

Isla - 90 cm
Blanco - 800 m³/h
1.950 €

Isla - 90 cm
Negro - 800 m³/h
1.950 €

Mural 90/120 cm

Motor y control
800 m³/h
Botonera táctil
con 3 velocidades + Boost

Filtros
Filtro de alto rendimiento.

Iluminación
Neón 90 cm: 1x21 W (6500 K)
Neón 120 cm: 1x28 W (6500 K)

Nivel acústico
Velocidad mínima
37 dB(A)re1pW
Velocidad máxima
46 dB(A)re1pW
Distancia máxima desde la superficie de la cocina
Gas: 65 cm
Eléctrica: 52 cm

Peso
90 cm: 36 kg
120 cm: 41 kg

Mural - 90 cm
Inox - 800 m³/h
1.510 €

Mural - 90 cm
Blanco - 800 m³/h
1.510 €

Mural - 90 cm
Negro - 800 m³/h
1.510 €

Mural - 120 cm
Inox - 800 m³/h
1.650 €

Mural - 120 cm
Blanco - 800 m³/h
1.650 €

Mural - 120 cm
Negro - 800 m³/h
1.650 €

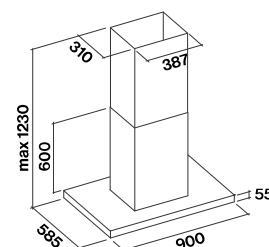
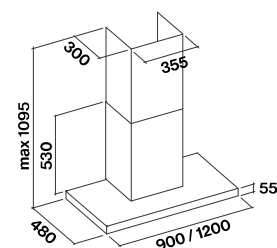

Blanco / Negro / Acero



Silence — NRS®
Lumina NRS®





Vela NRS®

- Cuerpo superior: acabado blanco
- Cuerpo inferior: acabado en cristal templado de color blanco
- Tecnología NRS® para una cocina más silenciosa
- Sistema de aspiración perimetral
- Botonera táctil + 24 h
- Iluminación LED
- Filtro antigrasa metálico, extraíble y lavable
- Filtro de carbón activo opcional.

Recambios

Filtro de alto rendimiento
101078900 – 100 €

Accesorios opcionales

Conveyor filtering mode
KACL.400 – 180 €

Mural – 90 cm

Motor y control
800 m³/h
Botonera táctil
con 3 velocidades + Boost

Filtros
Filtro de alto rendimiento

Iluminación
Banda de LED
27 W (5500 K)

Clase energética
B

Nivel acústico
Velocidad mínima
38 dB(A)re1pW
Velocidad máxima
52 dB(A)re1pW
Distancia máxima desde la superficie de la cocina
Gas: 60 cm
Eléctrica: 52 cm

Peso
38 kg

Mural – 90 cm
Blanco – 800 m³/h
2.110 €

Isla – 100 cm

Motor y control
800 m³/h
Botonera táctil
con 3 velocidades + Boost

Filtros
Filtro de alto rendimiento

Iluminación
Banda de LED
48 W (5500 K)

Clase energética
C

Nivel acústico
Velocidad mínima
38 dB(A)re1pW
Velocidad máxima
52 dB(A)re1pW
Distancia máxima desde la superficie de la cocina
Gas: 60 cm
Eléctrica: 52 cm

Peso
47 kg

Isla – 100 cm
Blanco – 800 m³/h
2.570 €

Diseñado por **Vittore NiuLu**

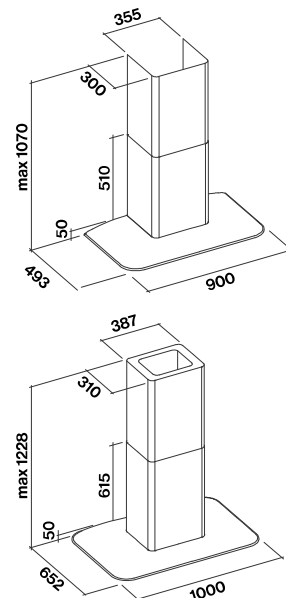

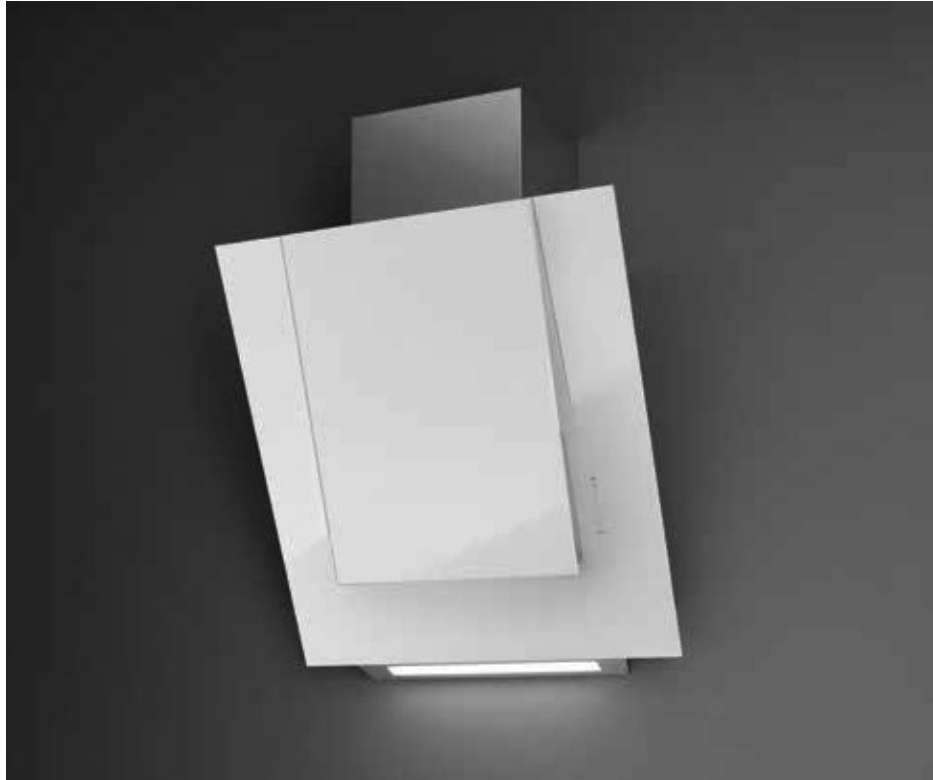

Aria NRS®

- Acero inoxidable Scotch-Brite (AISI 304)
- Cristal templado con acabado en blanco y negro
- Tecnología NRS® para una cocina más silenciosa
- Botonera táctil + función 24h
- Iluminación LED
- Filtro antigrasa metálico, extraíble y lavable
- Filtro de carbón activo opcional.

Recambios

Filtro de alto rendimiento
101078901 - 87 €

Accesorios opcionales

Conveyor filtering mode
KACL.400 - 180 €

Tubo de alargo: Mural h700
KACL.570#1 - 200 €

Tubo de alargo: Mural h960
KACL.571#1 - 200 €

Alargo curvo y de menor tamaño
para cocinas de techo bajo.
KACL.605 - 90 €

Mural – 80 cm

Motor y control
800 m³/h
Botonera táctil
con 3 velocidades + Boost

Filtros
Filtro de alto rendimiento

Iluminación
Banda de LED
4 W (5500 K)

Clase energética
B

Nivel acústico
Velocidad mínima

37 dB(A)re1pW

Velocidad máxima
46 dB(A)re1pW

Distancia máxima desde la superficie de la cocina

Gas: 45 cm
Eléctrica: 52 cm

Peso
51 kg

Mural – 80 cm

Blanco – 800 m³/h
1.920 €

Mural – 80 cm
Negro – 800 m³/h
1.920 €

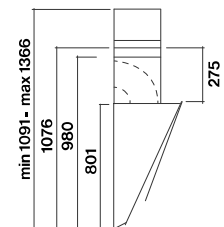
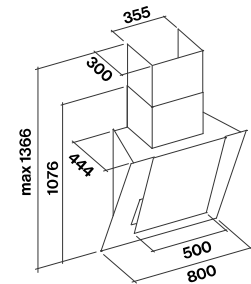

*KACL.605 - Alargo curvo y de menor tamaño para cocinas de techo bajo.

Blanco / Negro





Silence — NRS®
Flipper NRS®

Flipper NRS®

- Cristal templado blanco o negro con banda central en acero inoxidable
- Tecnología NRS® para una cocina más silenciosa
- Disponibles en acero
- Botonera electrónica
- Iluminación LED
- Filtro antigrasa metálico, extraíble y lavable
- Filtro de carbón activo opcional.

Recambios

Filtro de alto rendimiento
101078897 – 80 €

Accesorios opcionales

Conveyor filtering mode
KACL.400 – 180 €

Tubo de alargó: Mural h700
KACL.570#1 – 200 €

Tubo de alargó: Mural h960
KACL.571#1 – 200 €

Mural - 85 cm

Motor y control

800 m³/h
Botonera electrónica
con 3 velocidades + Boost

Filtros

Filtro de alto rendimiento.

Iluminación

2 LED x 1,2 W

Clasificación energética

A

Nivel acústico

Velocidad mínima

37 dB(A)re1pW

Velocidad máxima

46 dB(A)re1pW

Distancia máxima

desde la superficie
de la cocina

Gas: 52 cm

Eléctrica: 52 cm

Peso

40 kg

Mural – 85 cm

Blanco satinado – 800 m³/h
1.480 €

Mural – 85 cm

Negro satinado – 800 m³/h
1.450 €

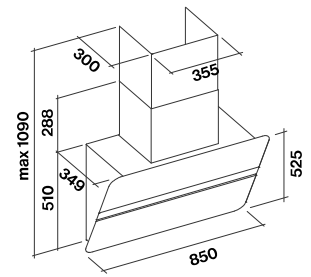

Blanco Satinado / Negro Satinado

collection
silence





Grupo Filtrante NRS®

- Acero inoxidable Scotch-Brite (AISI 304)
- Tecnología NRS® para una cocina más silenciosa
- Botonera electrónica
- Iluminación Dynamic LED Light
- Filtro antigrasa TOP extraíble y lavable
- Filtro de carbón activo opcional
- Mando a distancia incluido.

Recambios

Filtro de alto rendimiento
KACL.920 - 100 €

Integradas 50/70 cm

Motor y control
800 m³/h
Botonera electrónica con 3 velocidades + Boost

Filtros
Filtro de alto rendimiento

Iluminación
Dynamic Led Light
2x1,2W (2700-5600 K)

Clase energética
B

Nivel acústico
Velocidad mínima
37 dB(A)re1pW
Velocidad máxima
46 dB(A)re1pW
Distancia máxima desde la superficie de la cocina
Gas: 57 cm
Eléctrica: 52 cm

Peso
50 cm: 26 kg
70 cm: 28 kg

Integrada - 50 cm
800 m³/h
1,220 €

Integrada - 70 cm
800 m³/h
1,300 €

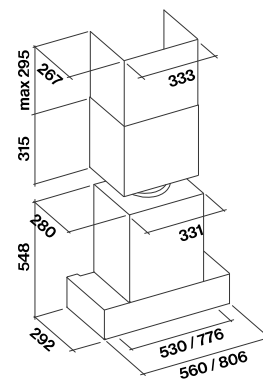

Tamaño de encastre
50 cm: 506 mm x 262 mm
70 cm: 751 mm x 262 mm



Plane NRS®

- Acero inoxidable Scotch-Brite (AISI 304)
- Tecnología NRS® para una cocina más silenciosa
- Botonera electrónica
- Iluminación LED
- Filtro de aire Falmecc para una aspiración equilibrada
- Filtro de carbón activo opcional.
- Mando a distancia opcional.

Recambios

Filtro de alto rendimiento
KACL.921 – 120 €

Accesorios opcionales

Conveyor filtering mode
KACL.400 – 180 €

Tubo de alargo: Mural h700
KACL.570#1 – 200 €

Tubo de alargo: Mural h960
KACL.571#1 – 200 €

Tubo de alargo: Isla h1200
KACL.572#1 – 480 €

Mando a distancia
105080053 – 100 €

Mural 90/120 cm

Motor y control
800 m³/h
Botonera electrónica
con 3 velocidades + Boost

Filtros
Filtro de alto rendimiento

Iluminación
LED
90 cm: 2 x 1,2 W (3200 K)
120 cm: 3 x 1,2 W (3200 K)

Clasificación energética
B

Nivel acústico
Velocidad mínima
37 dB(A)re1pW
Velocidad máxima
46 dB(A)re1pW
Distancia máxima desde la superficie de la cocina
Gas: 63 cm
Eléctrica: 52 cm

Peso
90 cm: 34 kg
120 cm: 36 kg

Mural – 90 cm
800 m³/h
1.260 €

Mural – 120 cm
800 m³/h
1.400 €

Isla 90/120 cm

Motor y control
800 m³/h
Botonera electrónica
con 3 velocidades + Boost

Filtros
Filtro de alto rendimiento

Iluminación
4 LED x 1,2 W (3200 K)

Clasificación energética
B

Nivel acústico
Velocidad mínima
37 dB(A)re1pW
Velocidad máxima
45 dB(A)re1pW
Distancia máxima desde la superficie de la cocina
Gas: 63 cm
Eléctrica: 52 cm

Peso
90 cm: 42 kg
120 cm: 44 kg

Isla – 90 cm
800 m³/h
1.670 €

Isla – 120 cm
800 m³/h
1.720 €

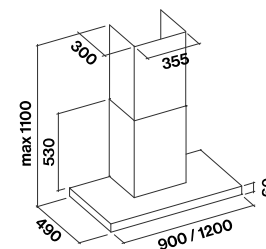
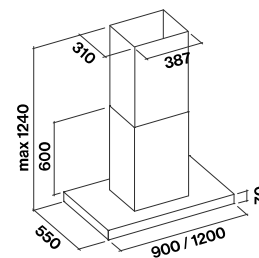

Design.

En busca de la perfección.

Esta es una colección especial de modelos que se caracterizan por su diseño exclusivo y la funcionalidad de sus opciones. Design es la colección exclusiva de Falmec creada en colaboración con diseñadores expertos y diseñadores jóvenes e innovadores.

Una labor continua y compartida que ha permitido a Falmec crear la colección que más se acerca a la perfección, tanto en forma, como en materiales y soluciones tecnológicas.





En búsqueda de la campana perfecta.

Innovación diseñada por gente real, hecha para gente real.

Durante los años, Falmec ha desarrollado campanas de cocina, concentrando todos los esfuerzos en un tipo de producto, intentando mejorarlo, y algunas veces consiguiéndolo, gracias a la búsqueda continua que nos ha permitido tanto diseño como eficiencia para ofrecer el mejor producto posible. Diseño significa planificar e imaginar el objeto en su uso diario, considerando su impacto estético, pero sin comprometer la eficiencia, facilidad de instalación o ergonomía. Descubre como las innovaciones de Falmec pueden simplificar y mejorar la vida en la cocina.

Sensores Feel.

Una campana inteligente para mejorar el aire. Las campanas equipadas con la tecnología "Feel" son objetos inteligentes, equipan un conjunto de sensores que constantemente monitorizan las variaciones en la calidad del aire (VOC) y regulan, dependiendo de esta información, el inicio y la velocidad de uso de la campana y finalmente la desconectan. Gracias a la automatización no nos tenemos que preocupar por la campana, la óptima funcionalidad del producto está asegurado, para garantizar la mayor eficiencia, máximo ahorro energético y el mejor aire en casa.

Sistema No-Drop.

Ninguna gota en la cocina. Falmec ha desarrollado una tecnología innovadora que finalmente soluciona el problema de los líquidos goteando, como los vapores condensados, una incomoda y común situación, particularmente con las encimeras de inducción. Falmec ha patentado "No Drop System" que consiste en unos filtros metálicos con una estructura en laberinto desarrollado para condensar los vapores que atraviesan el filtro y capturarlos en un receptáculo. Además, la superficie de los filtros es tratada con una película especial que previene la formación de gotas de vapor condensado. Estas son atrapadas y distribuidas por toda la superficie.

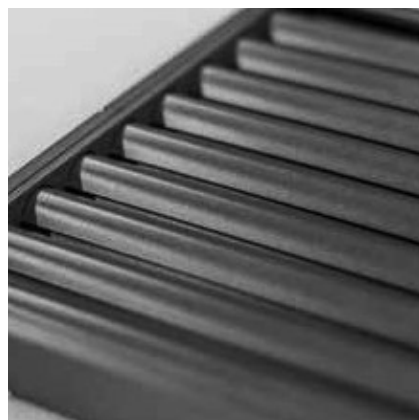

Fasteel.

Imposible dejar huella. Con el acero Fasteel antihuella, tu campana siempre estará brillante y bonita, gracias a la innovadora “tecnología anti-huella”. Es un acabado especial que previene la creación de huellas, facilitando la limpieza.

Dynamic LED Light.

Otorga a tu cocina una nueva luz. El interior de tu cocina tienen diferentes fuentes de luz que no siempre están en armonía en términos de tono. Para igualar los diferentes colores de temperatura de las luces LED, Falmec ha desarrollado Dynamic Light, una nueva tecnología que electrónicamente controla y regula la temperatura del color de la iluminación de tu campana, desde los 2700K (luz cálida) a los 5600 K (luz fría). Esto permite decidir si quieres tu cocina con luz cálida o fría, acorde con la estética del diseño de tu cocina y tus preferencias personales.



Green Tech.

Falmec, siempre pensando en el entorno, presenta Green Tech: una nueva tecnología que ofrece un nuevo nivel de rendimiento y ahorro energético del producto. Los motores Green Tech, ofrecen una extracción de 800 m³/h, utilizan controles electrónicos que maximizan el rendimiento del motor en cada fase y modo de uso, contribuyendo a la reducción de pérdida de energía perdida en el sistema. El uso de imanes situados en el rotor, permiten una drástica reducción de energía absorbida por el motor de la campana de cocina. De hecho, comparado con los motores tradicionales, el ahorro energético se reduce en un 60% en la 4^a velocidad (máxima aspiración) y un impresionante 90% en la primera velocidad.



Life inspired.



Alba Design NUEVO

- Marco de cristal en el perímetro
- Panel lacado en blanco mate
- Iluminación perimetral LED
- Filtro metálico, extraíble y lavable
- Control electrónico
- Mando a distancia incluido
- Otros accesorios disponibles: motores remotos.

Motores disponibles

KACL.798#41F
Motor 950 m³/h – 430 €

KACL.782#49F
Motor Slim 800 m³/h – 550 €

KACL.770#41F
Motor 1100 m³/h – 890 €

KACL.797#4AF
Motor 1300 m³/h – 900 €

KACL.786#41F
Motor Exterior 1000 m³/h – 710 €

KACL.796#4AF
Motor exterior 1500 m³/h – 800 €

FFI.11
Motor cilíndrico intermedio 1100 m³/h - 1095 €

FFI.15
Motor cilíndrico intermedio 1300 m³/h - 1320 €

FFT.15
Motor Tejado 1500 m³/h - 1295 €

FFT.21
Motor Tejado 2100 m³/h - 1575 €

ver pagina 236 - 237

**para customizar el color del panel, es posible lijar el panel blanco con una lija de papel (2200 o scotch brite) y utilizar pintura acrílica lavable.*

Modelo de Techo – 120 cm

Motor y control
Ver opciones disponibles
Iluminación
LED (4000 K)
Clasificación energética
950 m³/h: C
800 m³/h: D
Nivel acústico
Velocidad mínima
50 dB(A)re1pW
Velocidad máxima
64 dB(A)re1pW
Distancia máxima desde la superficie de la cocina
150 cm
Peso
43 Kg (Sin motor)

Modelo de techo
Blanco – 120 cm - Sin motor
1.840 €

***precio del cuerpo de la campana, el motor no esta incluido.*

Accesorios opcionales

Kit filtro techo Carbon.Zeo
con salida vertical
KACL.939#BF – 680€

Kit filtro techo E.ion
con salida vertical
KACL.942#ZZZB401F – 1620 €

Recambio Filtro Carbon.Zeo
con salida vertical
KACL.928 – 150 €

Kit Filtro techo Carbon.Zeo
con salida horizontal
KACL.953#BF – 600 €

Recambio Filtro Carbon.Zeo
con salida horizontal
KACL.931 – 280 €

Adaptador salida rectangular
KACL.789 – 80 €

Integrado en el techo/motor intermedio sobre chasis

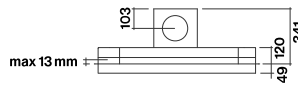
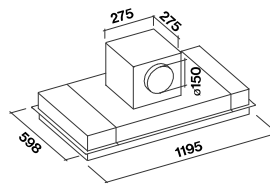

Motor SLIM (exclusivamente sobre chasis)

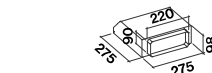
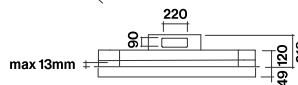
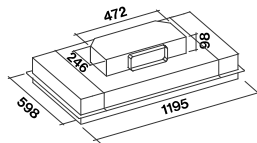

Vista lateral con unión

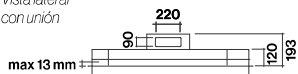

Vista lateral con motor remoto

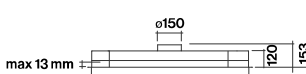

Medidas de encastre
603 mm x 1200 mm

Opciones salida motor Slim

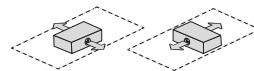

Opciones salida aire motor intermedio o sobre campana



Diseñado por
Saggia - Sommella

Alba representa un diseño muy limpio y minimalista, donde el perfil de cristal es lo único que sobresale de l techo, el corazón de la tecnología permanece escondido en el falso techo. El diseño garantiza una integración perfecta en el techo con el marco de cristal iluminado que ofrece una efectiva iluminación en el area de la encimera.

Para mas información referente a las opciones de instalación y detalles técnicos, ver pagina 250 - 251.

Eclipse Design

- Marco de acero con acabado en blanco brillante
- Cristal templado blanco
- Botonera táctil
- Iluminación LED
- Filtros metálicos extraíbles y lavables
- Mando a distancia incluido.

Motores disponibles

KACL.798#41F

Motor 950 m³/h – 430 €

KACL.782#49F

Motor Slim 800 m³/h – 550 €

KACL.770#41F

Motor 1100 m³/h – 890 €

KACL.797#4AF

Motor 1300 m³/h – 900 €

KACL.786#41F

Motor Exterior 1000 m³/h – 710 €

KACL.796#4AF

Motor exterior 1500 m³/h – 800 €

FFI.11

Motor cilíndrico intermedio 1100 m³/h - 1095 €

FFI.15

Motor cilíndrico intermedio 1300 m³/h - 1320 €

FFT.15

Motor Tejado 1500 m³/h - 1295 €

FFT.21

Motor Tejado 2100 m³/h - 1575 €

ver pagina 236 - 237

Modelo de Techo – 120 cm

Motor y control

Ver opciones disponibles

Iluminación

Banda de LED

4x14 W (5500 K)

Clasificación energética

950 m³/h: C

800 m³/h: D

Nivel acústico

Velocidad mínima

50 dB(A)re1pW

Velocidad máxima

64 dB(A)re1pW

Distancia máxima desde la superficie de la cocina

150 cm

Peso

49 Kg (Sin motor)

Modelo de techo

120 cm – Sin motor

2.700 € **

***precio del cuerpo de la campana, el motor no esta incluido.*

Accesorios opcionales

Kit filtro techo Carbon.Zeo

con salida vertical

KACL.939#BF – 680€

Kit filtro techo E.ion

con salida vertical

KACL.942#ZZZB401F – 1620 €

Recambio Filtro Carbon.Zeo

con salida vertical

KACL.928 – 150 €

Kit Filtro techo Carbon.Zeo

con salida horizontal

KACL.953#BF – 600 €

Recambio Filtro Carbon.Zeo

con salida horizontal

KACL.931 – 280 €

Adaptador salida rectangular

KACL.789 – 80 €

Integrado en el techo/motor intermedio sobre chasis

Vista lateral con unión

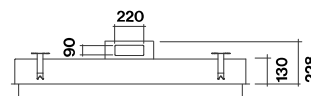
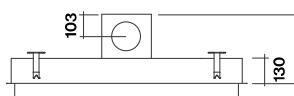
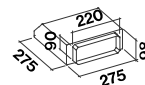
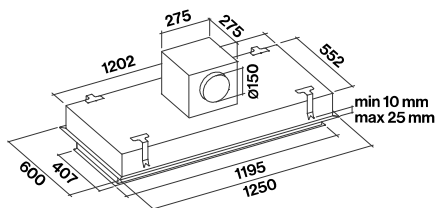

Motor SLIM (exclusivamente sobre chasis)

Vista lateral motor remoto

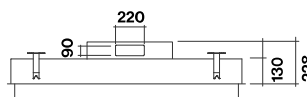
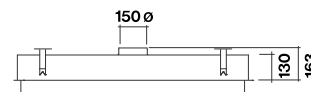
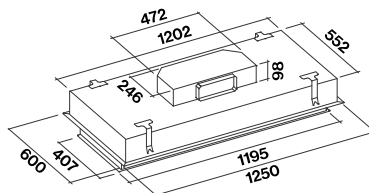

Medidas de encastre
565 mm x 1218 mm

Opciones salida motor Slim

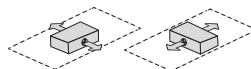

Opciones salida aire motor intermedio o sobre campana



Para mas información referente a las opciones de instalación y detalles técnicos, ver pagina 250 - 251.

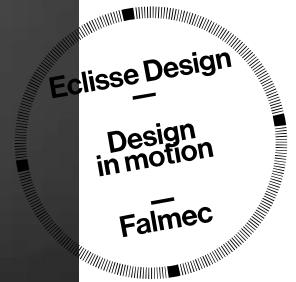

Nuvola 90 Design

- Acero inoxidable Scotch-Brite (AISI 304) o acabado en blanco
- Cristal templado y pintado extra ligero
- Sistema de aspiración perimetral
- Botonera electrónica
- Iluminación de neón
- Filtro antigrasa metálico, extraíble y lavable
- Puede ser utilizado con el Dialogue System
- Mando a distancia incluido.

Motores disponibles

KACL.798#41F

Motor 950 m³/h – 430 €

KACL.782#49F

Motor Slim 800 m³/h – 550 €

KACL.770#41F

Motor 1100 m³/h – 890 €

KACL.797#4AF

Motor 1300 m³/h – 900 €

KACL.786#41F

Motor Exterior 1000 m³/h – 710 €

KACL.796#4AF

Motor exterior 1500 m³/h – 800 €

FFI.11

Motor cilindrico intermedio 1100 m³/h - 1095 €

FFI.15

Motor cilindrico intermedio 1300 m³/h - 1320 €

FFT.15

Motor Tejado 1500 m³/h - 1295 €

FFT.21

Motor Tejado 2100 m³/h - 1575 €

ver pagina 236 - 237

Modelo de Techo – 90 cm

Motor y control

Ver opciones disponibles

Iluminación

2 Luces de neón x 39 W (6500 K)

Clasificación energética

950 m³/h: C

800 m³/h: D

Nivel acústico

Velocidad mínima

50 dB(A)re1pW

Velocidad máxima

64 dB(A)re1pW

Distancia máxima desde la superficie de la cocina

150 cm

Peso

24 Kg (Sin motor)

Modelo de techo

Inox – 90 cm - Sin motor

1.060 €

Modelo de techo

Blanco – 90 cm - Sin motor

1.110 €

Accesorios opcionales

Kit filtro techo Carbon.Zeo

con salida vertical

KACL.939#BF – 680€

Kit filtro techo E.ion

con salida vertical

KACL.942#ZZB401F – 1620 €

Recambio Filtro Carbon.Zeo

con salida vertical

KACL.928 – 150 €

Kit Filtro techo Carbon.Zeo

con salida horizontal

KACL.953#BF – 600 €

Recambio Filtro Carbon.Zeo

con salida horizontal

KACL.931 – 280 €

Adaptador salida rectangular

KACL.789 – 80 €

Integrado en el techo/motor intermedio sobre chasis

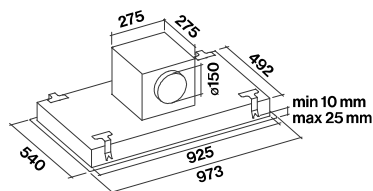

Vista lateral con unión

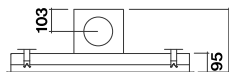
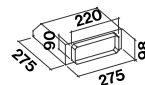

Motor SLIM (exclusivamente sobre chasis)

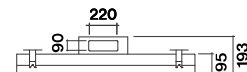

vista lateral motor remoto

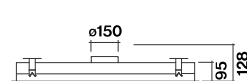
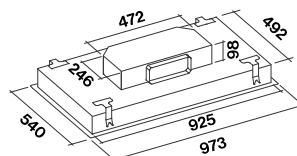

Medidas de encastre
505 mm x 940 mm

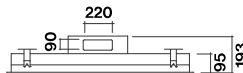

Opciones salida motor Slim

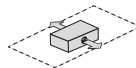

Opciones salida aire motor intermedio o sobre campana



Blanco / Acero



Para mas información referente a las opciones de instalación y detalles técnicos, ver pagina 250 - 251.





Nuvola 140 Design

- Acero inoxidable Scotch-Brite (AISI 304) o acabado en blanco
- Cristal templado y pintado extra ligero
- Sistema de aspiración perimetral
- Botonera electrónica
- Iluminación de neón
- Filtro antigrasa metálico, extraíble y lavable
- Puede ser utilizado con el Dialogue System
- Mando a distancia incluido.

Accesorios opcionales

Kit filtro techo Carbon,Zeo
con salida vertical
KACL.939#BF – 680€

Kit filtro techo E.ion
con salida vertical
KACL.942#ZZB401F – 1620€

Recambio Filtro Carbon,Zeo
con salida vertical
KACL.928 – 150€

Kit Filtro techo Carbon,Zeo
con salida horizontal
KACL.953#BF – 600€

Recambio Filtro Carbon,Zeo
con salida horizontal
KACL.931 – 280€

Adaptador salida rectangular
KACL.789 – 80€

Blanco / Acero



Modelo de Techo – 140 cm

Motor y control

Ver opciones disponibles

Iluminación

2 Luces de neón x 58 W (6500 K)

Clasificación energética

950 m³/h: C - 800 m³/h: D

Nivel acústico

Velocidad mínima

50 dB(A)re1pW

Velocidad máxima

64 dB(A)re1pW

Distancia máxima desde la superficie de la cocina

150 cm

Peso
36 Kg (Sin motor)

Motores disponibles

KACL.798#41F
Motor 950 m³/h – 430€

KACL.782#49F
Motor Slim 800 m³/h – 550€

KACL.770#41F
Motor 1100 m³/h – 890€

KACL.797#44F
Motor 1300 m³/h – 900€

KACL.786#41F
Motor Exterior 1000 m³/h – 710€

KACL.796#44F
Motor exterior 1500 m³/h – 800€

130

FFI.11 - Motor cilindrico intermedio 1100 m³/h - 1095 €

FFI.15 - Motor cilindrico intermedio 1300 m³/h - 1320 €

FFT.15 - Motor Tejado 1500 m³/h - 1295 €

FFT.21 - Motor Tejado 2100 m³/h - 1575 €

ver pagina 236 - 237

Integrado en el techo/ motor intermedio sobre chasis

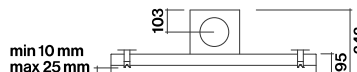
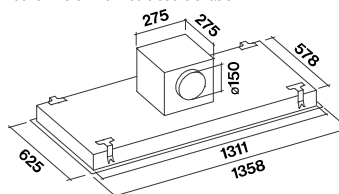

Motor SLIM (exclusivamente sobre chasis)

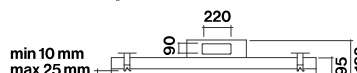
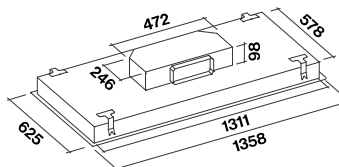

Modelo de techo

Inox – 140 cm - Sin motor
1.370 €

Modelo de techo

Blanco – 140 cm - Sin motor
1.430 €

Para más información referente a las opciones de instalación y detalles técnicos, ver pagina 250 - 251.

Vista lateral con unión

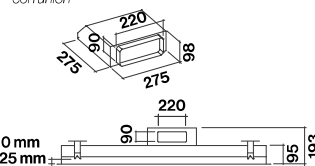

Opciones salida aire motor intermedio o sobre campana

vista lateral motor remoto

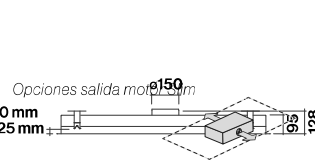

Medidas de encastre
505 mm x 940 mm



Nube Design

- Acero inoxidable Scotch-Brite (AISI 304) o acabado en blanco
- Sistema de aspiración perimetral
- Botonera electrónica
- Filtro antigrasa metálico, extraíble y lavable
- Puede ser utilizado con el Dialogue System
- Mando a distancia incluido.

Accesorios opcionales

Kit filtro techo Carbon.Zeo
con salida vertical
KACL.939#BF – 680€

Kit filtro techo E.ion
con salida vertical
KACL.942#ZZZB401F – 1620€

Recambio Filtro Carbon.Zeo
con salida vertical
KACL.928 – 150€

Kit Filtro techo Carbon.Zeo
con salida horizontal
KACL.953#BF – 600€

Recambio Filtro Carbon.Zeo
con salida horizontal
KACL.931 – 280€

Adaptador salida rectangular
KACL.789 – 80€

Blanco / Acero



Modelo de Techo – 90 cm

Motor y control

Ver opciones disponibles
Clasificación energética
950 m³/h: A - 800 m³/h: C
Nivel acústico
Velocidad mínima
50 dB(A)re1pW
Velocidad máxima
64 dB(A)re1pW
Distancia máxima desde la superficie de la cocina
150 cm

Peso
21 Kg (Sin motor)

Motores disponibles

KACL.798#41F
Motor 950 m³/h – 430€

KACL.782#49F
Motor Slim 800 m³/h – 550€

KACL.770#41F
Motor 1100 m³/h – 890€

KACL.797#4AF
Motor 1300 m³/h – 900€

KACL.786#41F
Motor Exterior 1000 m³/h – 710€

KACL.796#4AF
Motor exterior 1500 m³/h – 800€

131

FFI.11 - Motor cilindrico intermedio 1100 m³/h - 1095€

FFI.15 - Motor cilindrico intermedio 1300 m³/h - 1320€

FFT.15 - Motor Tejado 1500 m³/h - 1295€

FFT.21 - Motor Tejado 2100 m³/h - 1575€
ver pagina 236 - 237

Integrado en el techo/motor intermedio sobre chasis

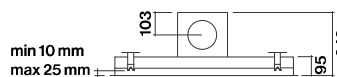
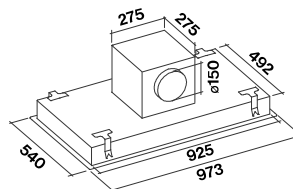

Motor SLIM (exclusivamente sobre chasis)

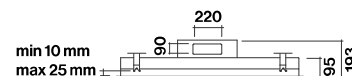
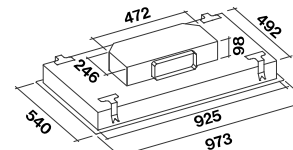

Modelo de techo
Inox-90 cm - Sin motor
1.030€

Modelo de techo
Blanco-90 cm - Sin motor
1.120€

Para mas información referente a las opciones de instalación y detalles técnicos, ver pagina 250 - 251.

Vista lateral con unión

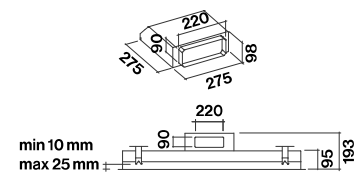

Opciones salida aire motor intermedio o sobre campana



Vista lateral motor remoto

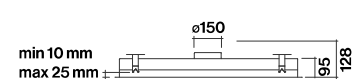

Opciones salida motor Slim

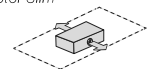

Medidas de encastre
505 mm x 940 mm

Cielo Design

- Cristal templado blanco extra ligero
- Sistema de aspiración perimetral
- Botonera táctil
- Iluminación LED
- Filtro antigrasa metálico, extraíble y lavable
- Filtro combinado Carbon. Zeo reutilizable (para poder reutilizar el filtro Carbon. Zeo, introdúzcalo en un horno doméstico normal a una temperatura de 150º durante una hora aproximadamente)
- Mando a distancia incluido
- Puede ser utilizado con el Dialogue System
- Disponible solo en la versión con sistema de recirculación.

Recambios

Filtro Carbon.Zeo
KACL.935 – 130 €

Modelo de Techo – 120 cm

Motor y control

600 m³/h
Botonera táctil
con 3 velocidades + Boost

Filtros

Filtro Carbon.Zeo

Iluminación

Dynamic Led Light
2x14 W (2700-5600 K)

Nivel acústico

Velocidad mínima

53 dB(A)re1pW

Velocidad máxima

61 dB(A)re1pW

Distancia máxima

desde la superficie

de la cocina

150 cm

Peso

39 kg

Modelo de Techo – 120 cm

600 m³/h

2,590 €

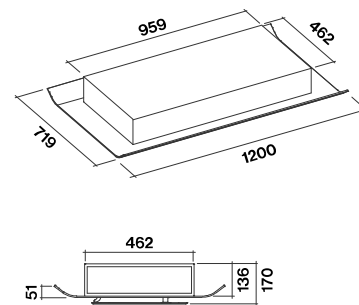





Aura Design

- Cristal templado blanco extra ligero
- Sistema de aspiración perimetral
- Botonera táctil
- Iluminación LED
- Filtro antigrasa metálico, extraíble y lavable
- Filtro combinado Carbon.Zeo reutilizable
- Mando a distancia incluido
- Puede ser utilizado con el Dialogue System
- Disponible solo en la versión con sistema de recirculación.

Recambios

Filtro Carbon.Zeo
KACL.935 – 130 €

Modelo de Techo – 120 cm

Motor y control
600 m³/h
Botonera táctil
con 3 velocidades + Boost

Filtros
Filtro Carbon.Zeo
Iluminación
Dynamic Led Light
2x14 W (2700-5600 K)

Nivel acústico
Velocidad mínima
53 dB(A)re1pW
Velocidad máxima
61 dB(A)re1pW
Distancia máxima desde la superficie de la cocina
150 cm

Peso
38 kg

Modelo de Techo – 120 cm
600 m³/h
2.460 €

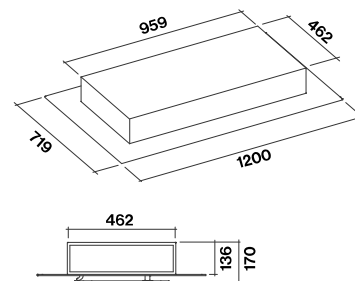



Nova Design NUEVO

- Acero lacado blanco
- Botonera electrónica
- Sistema de aspiración perimetral
- Iluminación LED ambiental
- Filtro antigrasa metálico, extraíble y lavable
- Mando a distancia incluido
- Puede ser utilizado con el Dialogue System
- Disponible en modo de recirculación con filtro de techo.

Accesorios opcionales

Kit filtro techo Carbon.Zeo
con salida vertical
KACL.939#BF - 680€

Kit filtro techo E.ion
con salida vertical
KACL.942#ZZZB401F - 1620 €

Recambio Filtro Carbon.Zeo
con salida vertical
KACL.928 - 150 €

Kit Filtro techo Carbon.Zeo
con salida horizontal
KACL.953#BF - 600 €

Recambio Filtro Carbon.Zeo
con salida horizontal
KACL.931 - 280 €

Adaptador salida rectangular
KACL.789 - 80 €

**Modelo de Techo
Ø82 cm**

Motor y control
Ver opciones disponibles
Iluminación
LED 44W (5500 k)
Clase energética
950 m³/h: B - 800 m³/h: C
Nivel acústico
Velocidad mínima
50 dB(A)re1pW
Velocidad máxima
64 dB(A)re1pW
Distancia máxima desde la superficie de la cocina
150 cm
Peso
25 kg (sin motor)

Motores disponibles

KACL.798#41F
Motor 950 m³/h - 430 €

KACL.782#49F
Motor Slim 800 m³/h - 550 €

KACL.770#41F
Motor 1100 m³/h - 890 €

KACL.797#4AF
Motor 1300 m³/h - 900 €

KACL.786#41F
Motor Exterior 1000 m³/h - 710 €

KACL.796#4AF
Motor exterior 1500 m³/h - 800 €

- FFI.11** - Motor cilindrico intermedio 1100 m³/h - 1095 €
- FFI.15** - Motor cilindrico intermedio 1300 m³/h - 1320 €
- FFT.15** - Motor Tejado 1500 m³/h - 1295 €
- FFT.21** - Motor Tejado 2100 m³/h - 1575 €

Integrado en el techo/motor intermedio sobre chasis

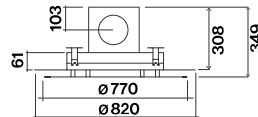
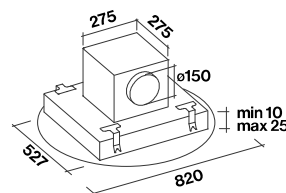

Motor SLIM (exclusivamente sobre chasis)

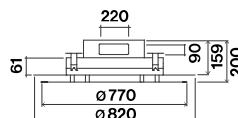
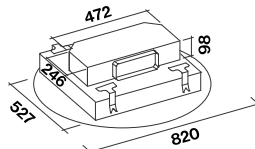

Modelo de techo - ø 82 cm
Blanco - Sin motor
1.790 €

Para mas información referente a las opciones de instalación y detalles técnicos, ver pagina 250 - 251.

Vista lateral con unión

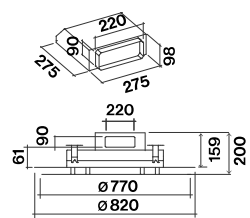

Vista lateral motor remoto

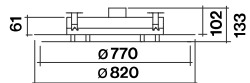

Vista inferior

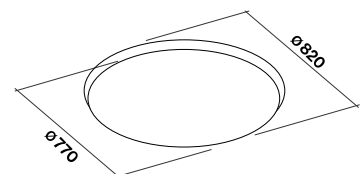

Opciones salida aire motor intermedio o sobre campana



Opciones salida motor Slim

Medidas de encastre
538 mm x 538 mm



Stella Design

- Acero inoxidable Scotch-Brite (AISI 304) o acabado en blanco
- Sistema de aspiración perimetral
- Botonera electrónica
- Alumbrado LED regulable
- Dynamic LED Light
- Filtro antigrasa metálico, extraíble y lavable
- Puede ser utilizado con el Dialogue System
- Mando a distancia incluido.

Motores disponibles

KACL.798#41F

Motor 950 m³/h – 430 €

KACL.782#49F

Motor Slim 800 m³/h – 550 €

KACL.770#41F

Motor 1100 m³/h – 890 €

KACL.797#4AF

Motor 1300 m³/h – 900 €

KACL.786#41F

Motor Exterior 1000 m³/h – 710 €

KACL.796#4AF

Motor exterior 1500 m³/h – 800 €

FFI.11

Motor cilíndrico intermedio 1100 m³/h - 1095 €

FFI.15

Motor cilíndrico intermedio 1300 m³/h - 1320 €

FFT.15

Motor Tejado 1500 m³/h - 1295 €

FFT.21

Motor Tejado 2100 m³/h - 1575 €

Para más información referente a las opciones de instalación y detalles técnicos, ver página 250 - 251.

Modelo de techo 90/120 cm

Motor y control

Ver opciones disponibles

Iluminación

Dynamic Led Light
Led 4x3,6 W (2700-5600 K)

Clasificación energética

950 m³/h: B

800 m³/h: C

Nivel acústico

Velocidad mínima

50 dB(A)re1pW

Velocidad máxima

64 dB(A)re1pW

Distancia máxima desde la superficie de la cocina

150 cm

Peso

90 cm versión: 22 kg (Sin motor)

120 cm versión: 26 kg (Sin motor)

Modelo de techo – 90 cm

Inox – Sin motor

1.140 €

Modelo de techo – 90 cm

Blanco – Sin motor

1.370 €

Modelo de techo – 120 cm

Inox – Sin motor

1.340 €

Modelo de techo – 120 cm

Blanco – Sin motor

1.580 €

Accesorios opcionales

Kit filtro techo Carbon.Zeo

con salida vertical
KACL.939#BF – 680€

Kit filtro techo E.ion

con salida vertical
KACL.942#ZZZB401F – 1620 €

Recambio Filtro Carbon.Zeo

con salida vertical
KACL.928 – 150 €

Kit Filtro techo Carbon.Zeo

con salida horizontal
KACL.953#BF – 600 €

Recambio Filtro Carbon.Zeo

con salida horizontal
KACL.931 – 280 €

Adaptador salida rectangular

KACL.789 – 80 €

Integrado en el techo/motor intermedio sobre chasis

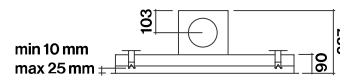
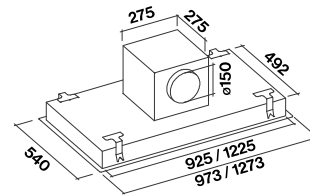

Vista lateral con unión

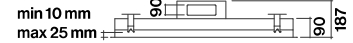
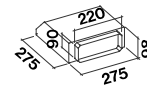

Motor SLIM (exclusivamente sobre chasis)

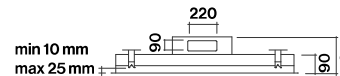
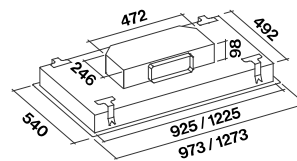

Vista lateral/motor remoto

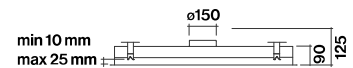

Medidas de encastre

90 cm: 505 mm x 940 mm

120 cm: 505 mm x 1240 mm

Opciones salida motor Slim

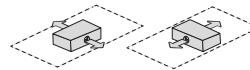

Opciones salida aire motor intermedio o sobre campana



Blanco / Acero



Sirio Design NUEVO

- Cristal blanco templado extra fino
- Sistema de aspiración perimetral
- Botonera electrónica
- Iluminación LED regulable
- Filtro antigrasa metálico, extraíble y lavable
- Mando a distancia incluido
- Puede ser utilizado con el Dialogue System
- Modo de recirculación disponible con la unidad de filtro de techo.

Motores disponibles

- KACL.798#41F**
Motor 950 m³/h – 430 €
- KACL.782#49F**
Motor Slim 800 m³/h – 550 €
- KACL.770#41F**
Motor 1100 m³/h – 890 €
- KACL.797#4AF**
Motor 1300 m³/h – 900 €
- KACL.786#41F**
Motor Exterior 1000 m³/h – 710 €
- KACL.796#4AF**
Motor exterior 1500 m³/h – 800 €
- FFI.11**
Motor cilíndrico intermedio 1100 m³/h - 1095 €
- FFI.15**
Motor cilíndrico intermedio 1300 m³/h - 1320 €
- FFT.15**
Motor Tejado 1500 m³/h - 1295 €
- FFT.21**
Motor Tejado 2100 m³/h - 1575 €

Modelo de Techo – 90 cm

Motor y control
Ver opciones disponibles

Iluminación
Dynamic Led Light
Led 4x3,6 W (2700-5600 K)

Clasificación energética
950 m³/h: B
800 m³/h: C

Nivel acústico
Velocidad mínima
50 dB(A)re1pW
Velocidad máxima
64 dB(A)re1pW

Distancia máxima desde la superficie de la cocina
150 cm

Peso
28 kg

Modelo de techo – 90 cm
Cristal blanco - Sin motor
1.490 €

Accesorios opcionales

- Kit filtro techo Carbon.Zeo**
con salida vertical
KACL.939#BF – 680€
- Kit filtro techo E.ion**
con salida vertical
KACL.942#ZZB401F – 1620 €
- Recambio Filtro Carbon.Zeo**
con salida vertical
KACL.928 – 150 €
- Kit Filtro techo Carbon.Zeo**
con salida horizontal
KACL.953#BF – 600 €
- Recambio Filtro Carbon.Zeo**
con salida horizontal
KACL.931 – 280 €
- Adaptador salida rectangular**
KACL.789 – 80 €

Integrado en el techo/motor intermedio sobre chasis

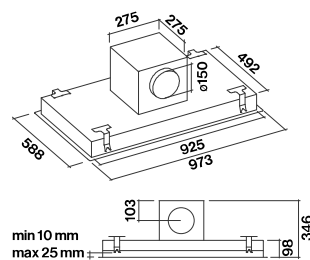

Motor SLIM

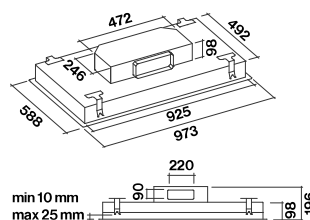

Vista lateral con unión

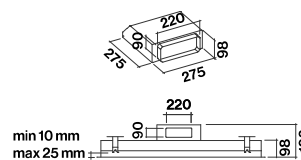

Vista lateral motor remoto

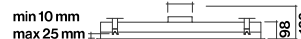

Medidas de encastre
505 mm x 940 mm

Opciones salida motor Slim

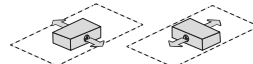

Opciones salida aire motor intermedio o sobre campana





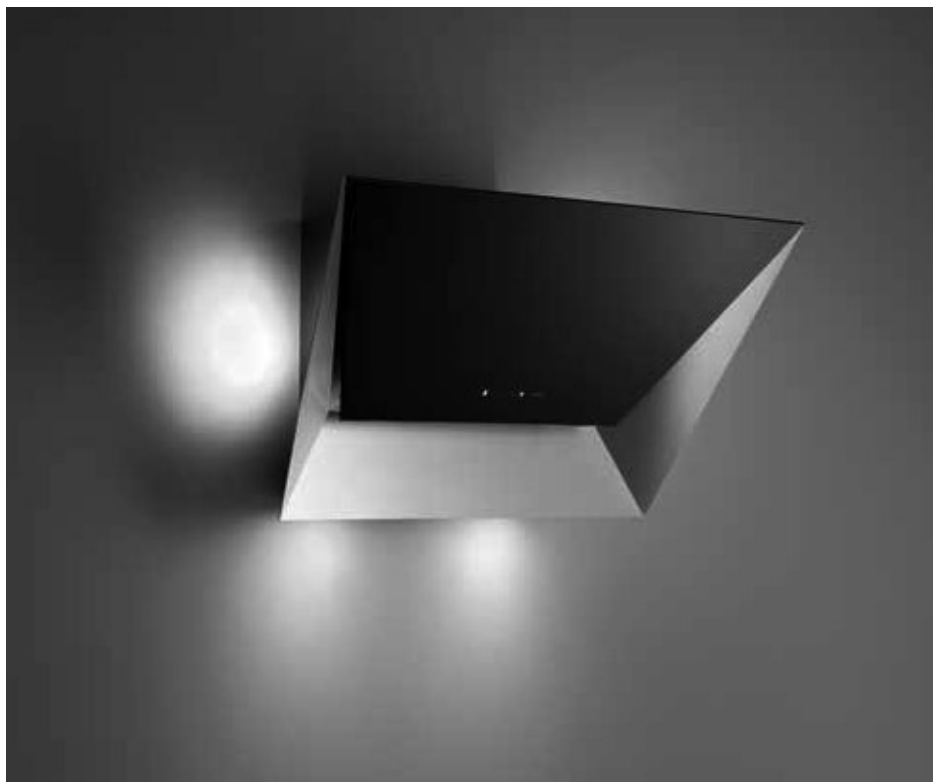

Prisma Design

- Cristal templado blanco o negro
- Marco frontal en acero inoxidable Scotch-Brite
- Botonera táctil
- Iluminación LED
- Iluminación LED ambiental
- Filtro de acero TOP extraíble y lavable
- Filtro de carbón activo incluido
- Los modelos mural permiten la instalación por conductos desde la parte posterior
- Alargo opcional para modelos mural.

Recambios

Filtro: Carbón tipo 6
103050091 - 30 €

Accesorios opcionales

Alargo (opcional)
KCQAN.00#1 - 150 €

Kit filtro Carbon.Zeo
KACL.941 - 310 €

Recambio Filtro Carbon.Zeo
KACL.943 - 150 €

Motores remotos
Ver pag. 236 - 237

Blanco / Negro



Mural - 85

Motor y control

800 m³/h
Botonera táctil
con 3 velocidades + Boost

Filtros

Carbón activo: tipo 6

Iluminación

2 LED x 1,2 W (3200 K)
LED ambiental
2 x 1,2 W (3200 K)

Clase energética

A

Nivel acústico

Velocidad mínima
46 dB(A)re1pW

Velocidad máxima
58 dB(A)re1pW

Distancia máxima desde la superficie de la cocina

Gas: 53 cm

Eléctrica: 52 cm

Peso

85 cm versión: 22 kg

Mural - 85 cm

Blanco - 800 m³/h
1.230 €

Mural - 85 cm

Negro - 800 m³/h
1.230 €

Diseñado por Saggia-Sommella

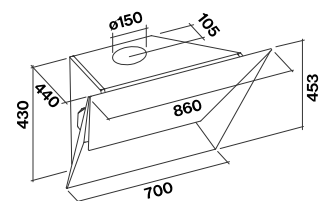

Vista posterior

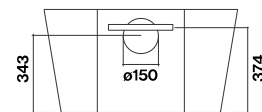

Alargo opcional

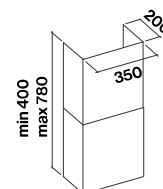





Design
Tab Design

Tab Design

- Acabado en blanco, negro, o acero inoxidable Fasteel
- Marco cromado
- Botonera electrónica
- Iluminación LED
- Iluminación LED en cuerpo principal y puerta
- Filtros de acero TOP extraíbles y lavables
- Filtro de carbón activo incluido
- Los modelos mural permiten la instalación por conductos desde la parte posterior
- Alargo opcional para modelos mural.

Mural – 60/80 cm

Motor y control
800 m³/h
Botonera electrónica con 3 velocidades + Boost

Filtros
Carbón activo: tipo 6

Iluminación
4 LED x 1,2 W (3200 K)

Clasificación energética
A

Nivel acústico
Velocidad mínima
46 dB(A)_{re1pW}

Velocidad máxima
58 dB(A)_{re1pW}

Distancia máxima desde la superficie de la cocina
Gas: 53 cm
Eléctrica: 52 cm

Peso
60 cm versión: 17 kg
80 cm versión: 21 kg



Diseñado por Pio&Tito Toso

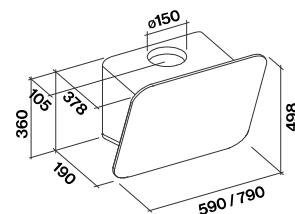

Vista posterior

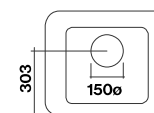

Alargo opcional

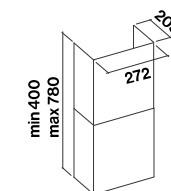

Recambios

Filtro: Carbón tipo 6
103050091 – 30 €

Accesorios opcionales

Alargo opcional (blanco)
KCTCN.001#B – 150 €

Alargo opcional (acero)
KCTCN.001#I – 150 €

Kit filtro Carbon.Zeo
KACL.941 – 310 €

Recambio Filtro Carbon.Zeo
KACL.943 – 150 €

Motores Remotos
Ver pag. 236 - 237

Mural – 60 cm
Blanco – 800 m³/h
1.030 €

Mural – 60 cm
Negro – 800 m³/h
1.030 €

Mural – 60 cm
Acero inoxidable Fasteel
800 m³/h
1.030 €

Mural – 80 cm
Blanco – 800 m³/h
1.140 €

Mural – 80 cm
Negro – 800 m³/h
1.140 €

Mural – 80 cm
Acero inoxidable Fasteel
800 m³/h
1.140 €

Blanco / Negro / Acero inoxidable Fasteel



Quasar Design

- Acero inoxidable Scotch-Brite
- Acabado en cristal templado blanco, negro o gris
- Sistema de aspiración perimetral
- Botonera táctil + función 24h
- Dynamic LED Light
- Filtro antigrasa metálico, extraíble y lavable
- Filtro de carbón activo incluido
- Los modelos mural permiten la instalación con salida trasera
- Alargo opcional para modelos mural.

Recambios

Filtro: Carbón tipo 6
103050091 - 30 €

Accesorios opcionales

Alargo opcional (Acero)
KCQAN.00#I - 150 €

Alargo opcional (Blanco)
KCQAN.00#B - 120 €

Alargo opcional (Negro)
KCQAN.00#N - 120 €

Deflector modo filtrante (mural)*
KACL.865 - 100 €

Kit filtro Carbon,Zeo
KACL.941 - 310 €

Recambio Filtro Carbon,Zeo
KACL.943 - 150 €

Motores remotos
Ver pag. 236 - 237

*Los deflectores solo se pueden usar con los filtros de carbono Type 6.

Mural
60/80/90/120 cm

Motor y control
800 m³/h
Botonera táctil
con 3 velocidades + Boost

Filtros
Carbón activo: tipo 6

Iluminación
Dynamic Led Light
60 cm
2x1,2 W (2700-5600K)

80/90/120 cm
3x1,2 W (2700-5600 K)
Clasificación energética
A

Nivel acústico
Velocidad mínima
46 dB(A)re1pW

Velocidad máxima
58 dB(A)re1pW

Distancia máxima desde la superficie de la cocina

Gas: 52 cm
Eléctrica: 52 cm

Peso
60 cm versión: 26 kg
80 cm versión: 31 kg
90 cm versión: 33 kg
120 cm versión: 41 kg

Mural - 60 cm
Blanco - 800 m³/h
1.170 €

Mural - 60 cm
Negro - 800 m³/h
1.110 €

Mural - 80 cm
Blanco - 800 m³/h
1.190 €

Mural - 80 cm
Negro - 800 m³/h
1.130 €

Mural - 90 cm
Blanco - 800 m³/h
1.190 €

Mural - 90 cm
Negro - 800 m³/h
1.130 €

Mural - 90 cm
Gris - 800 m³/h
1.130 €

Mural - 120 cm
Blanco - 800 m³/h
1.320 €

Mural - 120 cm
Negro - 800 m³/h
1.240 €

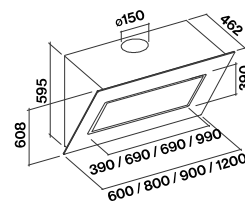

Vista posterior

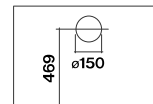

Alargo opcional

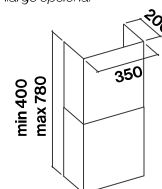

Los códigos RAL deben tomarse como una referencia, ya que el proceso de producción y los materiales pueden alterar los colores.

Blanco / Negro / RAL 7032 Gris





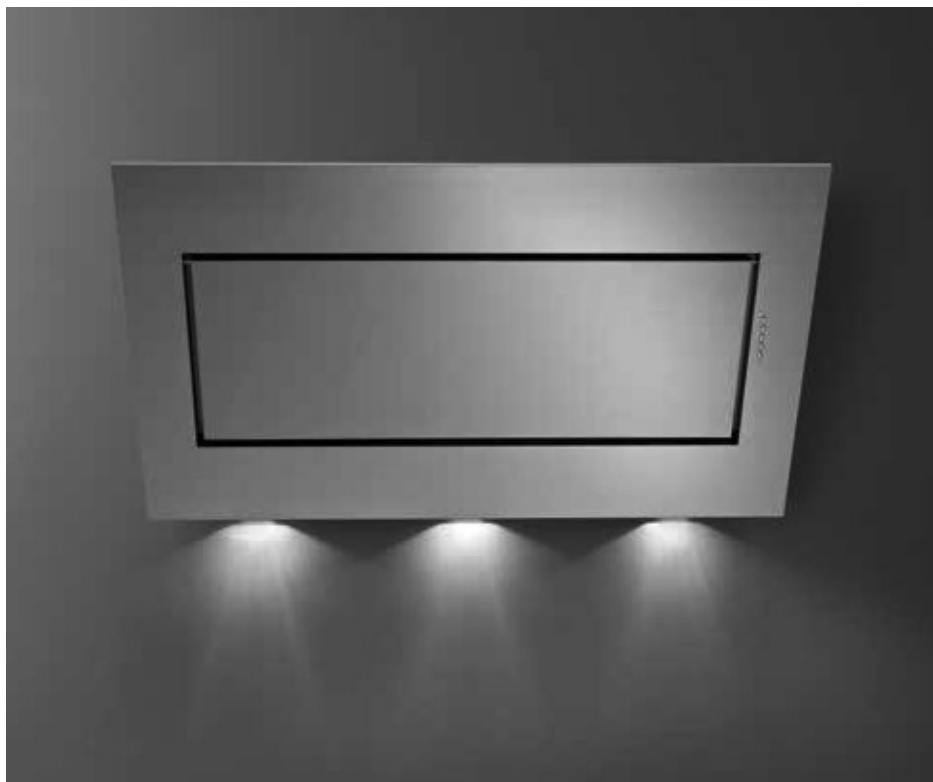

Quasar Top (Fasteel)

- Acero inoxidable Fasteel antihuellas
- Sistema de aspiración perimetral
- Botonera electrónica
- Iluminación LED
- Filtro antigrasa metálico, extraíble y lavable
- Filtro de carbón activo incluido
- Los modelos mural permiten la instalación con salida trasera.
- Alargo opcional

Recambios

Filtro: Carbón tipo 6
103050091 – 30 €

Accesorios opcionales

Alargo opcional (Fasteel)
KCQAN.00#X – 160 €

Kit filtro Carbon,Zeo
KACL.941 – 310 €

Recambio Filtro Carbon,Zeo
KACL.943 – 150 €

Deflector modo filtrante (mural)*
KACL.865 – 100 €

Motores remotos
Ver pag. 236 - 237

Mural 90/120 cm

Motor y control
800 m³/h
Botonera electrónica
con 3 velocidades + Boost

Filtros
Carbón activo: tipo 6

Iluminación
3 LED x 1,2 W (3200 K)

Clasificación energética
A

Nivel acústico
Velocidad mínima
46 dB(A)re1pW
Velocidad máxima
58 dB(A)re1pW
Distancia máxima desde la superficie de la cocina
Gas: 52 cm
Eléctrica: 52 cm

Peso
90 cm versión: 28 kg
120 cm versión: 37 kg

Mural – 90 cm
Acero inoxidable Fasteel
800 m³/h
1.210 €

Mural – 120 cm
Acero inoxidable Fasteel
800 m³/h
1.380 €

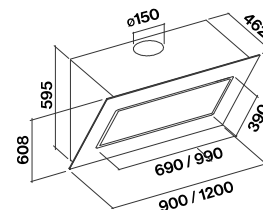

Vista posterior

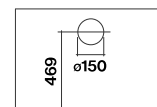

Alargo opcional

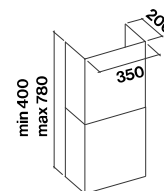

*Los deflectores solo se pueden usar con los filtros de carbono Type 6.



Quasar GreenTech NUEVO

- Acero inoxidable acabado
- Nuevo motor Green Tech
- Acabado en cristal templado blanco o negro
- Sistema de aspiración perimetral
- Botonera táctil + función 24h
- Dynamic Led Light
- Filtro antigrasa metálico, extraíble y lavable
- Nuevo filtro de carbón activo incluido
- Los modelos mural permiten la instalación con salida trasera
- Alargo opcional para modelos mural
- Mando a distancia opcional.

Recambios

Filtro Carbón ø 192 mm
103050093 - 30 €

Accesorios opcionales

Alargo opcional (Acero)
KCQAN.00#I - 150 €

Alargo opcional (Blanco)
KCQAN.00#B - 120 €

Alargo opcional (Negro)
KCQAN.00#N - 120 €

Deflector modo filtrante (mural)*
KACL.865 - 100 €

Kit filtro Carbon,Zeo
KACL.941 - 310 €

Recambio Filtro Carbon,Zeo
KACL.943 - 150 €

Mando a distancia
105080053 - 120 €

*Los deflectores solo se pueden usar con los filtros de carbono.

Mural – 90 cm

Motor y control

800 m³/h
Nuevo motor Green Tech
Botonera táctil con
3 velocidades + Boost

Filtros

Nuevo filtro carbón activo ø 192 mm

Iluminación

Dynamic Led Light
3x1,2 W (2700 - 5600 K)

Clasificación energética

A+++

Nivel acústico

Velocidad mínima

45 dB(A)re1pW

Velocidad máxima

58 dB(A)re1pW

Distancia máxima desde la superficie de la cocina

Gas: 52 cm

Eléctrica: 52 cm

Peso

33 kg

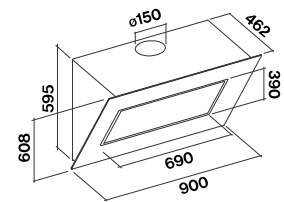

Vista posterior

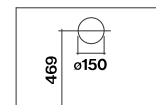

Alargo opcional

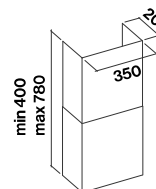

Mural – 90 cm

Blanco – 800 m³/h
€ 1.320

Mural – 90 cm

Negro – 800 m³/h
€ 1.270

Blanco / Negro



Flipper Design

- Los modelos en cristal cuentan con una banda central en acero inoxidable
- Modelos en acero inoxidable Scotch-Brite (AISI 304)
- Botonera electrónica
- Iluminación LED
- Filtro antigrasa metálico, extraíble y lavable
- Filtro de carbón activo incluido
- Alargo opcional para modelos mural.

Recambios

Filtro: Carbón tipo 6
103050091 – 30 €

Accesorios opcionales

Alargo opcional (Acero)
KCQAN.00#1 – 150 €

Alargo opcional (Blanco)
KCQAN.00#B – 120 €

Alargo opcional (Negro)
KCQAN.00#N – 120 €

Kit filtro Carbon.Zeo
KACL.941 – 310 €

Recambio Filtro Carbon.Zeo
KACL.943 – 150 €

Deflector modo filtrante (mural)*
KACL.865 – 100 €

Motores remotos
Ver pag. 236 - 237

*Los deflectores solo se pueden usar con los filtros de carbono Type 6

Mural – 55/85 cm

Motor y control
800 m³/h
Botonera electrónica con 3 velocidades + Boost

Filtros
Carbón activo: tipo 6

Iluminación
2 LED x 1,2 W (3200 K)

Clasificación energética
A

Nivel acústico
Velocidad mínima
46 dB(A)re1pW

Velocidad máxima
58 dB(A)re1pW

Distancia máxima desde la superficie de la cocina
Gas: 52 cm
Eléctrica: 52 cm

Peso
55 cm: 17 kg
85 cm: 25kg

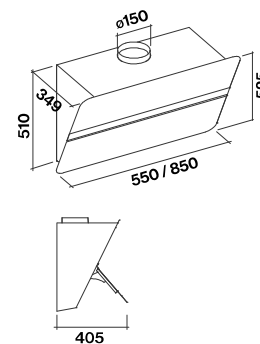

Vista posterior

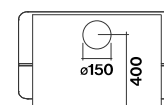

Alargo opcional

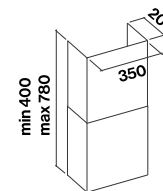

Mural – 55 cm
Blanco satinado – 800 m³/h
850 €

Mural – 55 cm
Negro satinado – 800 m³/h
820 €

Mural – 85 cm
Blanco satinado – 800 m³/h
900 €

Mural – 85 cm
Negro satinado – 800 m³/h
860 €

Mural – 85 cm
Gris satinado – 800 m³/h
960 €

Los códigos RAL deben tomarse como una referencia, ya que el proceso de producción y los materiales pueden alterar los colores.

Blanco satinado / Negro satinado / RAL 7032 Gris satinado





Life inspired.



Flipper Green Tech NUEVO

- Los modelos en cristal cuentan con una banda central en acero inoxidable
- Modelos en acero inoxidable Scotch-Brite (AISI 304)
- Nuevo motor Green Tech
- Botonera electrónica
- Dynamic LED Light
- Filtro antigrasa metálico, extraíble y lavable
- Nuevo filtro de carbón activo incluido
- Alargo opcional para modelos mural.

Recambios

Filtro Carbón ø 192 mm
103050093 - 30 €

Accesorios opcionales

Alargo opcional (Acero)
KCQAN.00#1 - 150 €

Alargo opcional (Blanco)
KCQAN.00#B - 120 €

Alargo opcional (Negro)
KCQAN.00#N - 120 €

Kit filtro Carbon.Zeo
KACL.941 - 310 €

Recambio Filtro Carbon.Zeo
KACL.943 - 150 €

Deflector modo filtrante (mural)*
KACL.865 - 100 €

Mando a distancia
105080053 - 120 €

*Los deflectores solo se pueden usar con los filtros de carbono

Mural - 85 cm

Motor y control

800 m³/h
Nuevo motor Green Tech
Botonera electrónica
con 3 velocidades + Boost

Filtros

Nuevo filtro carbón activo
incluido ø 192 mm

Iluminación

Dynamic Led Light
2 LED x 1,2 W (2700-5500 K)

Clasificación energética

A+++

Nivel acústico

Velocidad mínima

45 dB(A)re1pW

Velocidad máxima

58 dB(A)re1pW

Distancia máxima

desde la superficie

de la cocina

Gas: 52 cm

Eléctrica: 52 cm

Peso

25 kg

Mural - 85 cm

Blanco satinado - 800 m³/h

€ 1.040

Mural - 85 cm

Negro satinado - 800 m³/h

€ 1.000

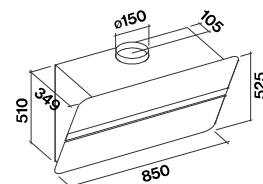

Vista posterior

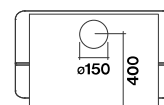

Alargo opcional

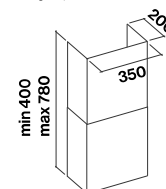

Blanco satinado / Negro satinado



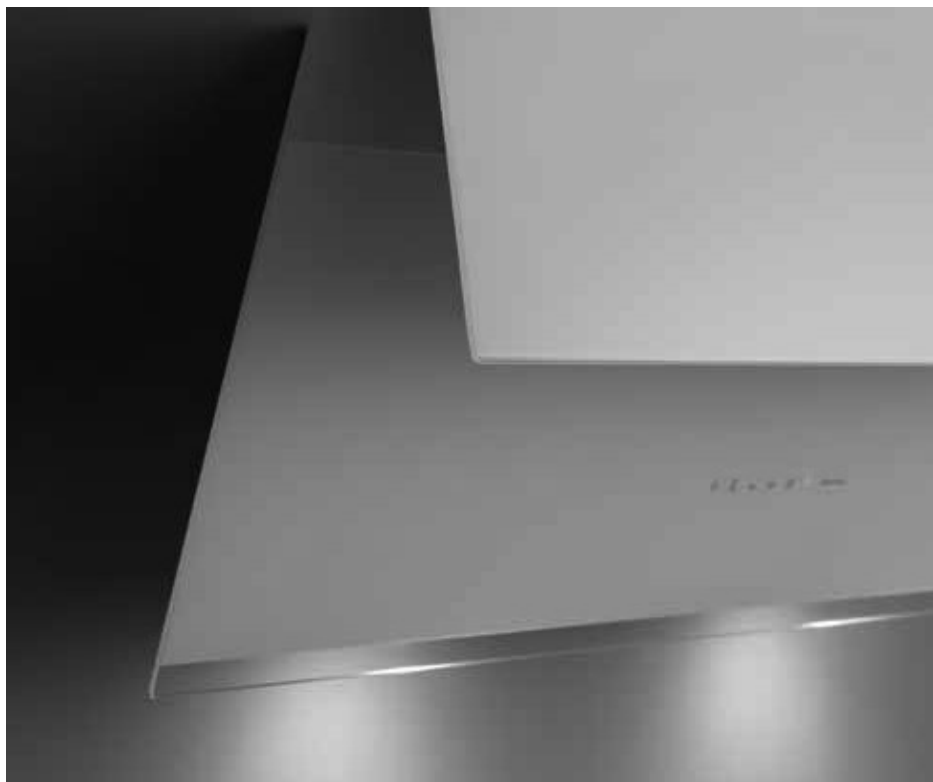

Verso Design NUEVO

- Cristal blanco o negro
- Botonera táctil + función 24h
- Iluminación LED
- Área de extracción doble (frontal e inferior)
- Filtro metálico extraíble y lavable
- Kit de filtrado opcional Carbon, Zeo
- Filtro de carbón incluido
- Apertura superior ajustable del panel para fijar la circulación de aire
- Salida trasera disponible.

Recambios

Filtro: Carbón tipo 6
103050091 – 30 €

Accesorios opcionales

Alargo opcional (Blanco)
KCQAN.00#B – 120 €

Alargo opcional (Negro)
KCQAN.00#N – 120 €

Deflector modo filtrante (mural)*
KACL.865 – 100 €

Kit filtro Carbon,Zeo
KACL.941 – 310 €

Recambio Filtro Carbon,Zeo
KACL.943 – 150 €

Motores remotos
Ver pag. 236 - 237

Mural
55 / 85 cm

Motor y control
800 m³/h
Botonera táctil con 3 velocidades + Boost

Filtro
Carbón tipo 6

Iluminación
Led 2x1,2 W (3200 K)

Clasificación energética*
A

Nivel acústico
Velocidad mínima
46 dB(A)re1pW
Velocidad máxima
58 dB(A)re1pW
Distancia máxima desde la superficie de la cocina
Gas: 52 cm
Eléctrica: 52 cm

Peso
55 cm versión: 17 kg
85 cm versión: 19 kg

*Los deflectores solo se pueden usar con los filtros de carbono Type 6

Cristal Blanco / Cristal Negro



Mural – 55 cm
Blanco - 800 m³/h
830 €

Mural – 55 cm
Negro - 800 m³/h
790 €

Mural – 85 cm
Blanco - 800 m³/h
880 €

Mural – 85 cm
Negro - 800 m³/h
820 €

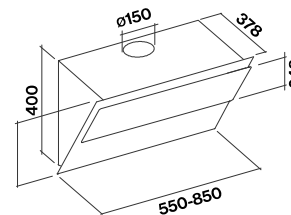

Vista lateral

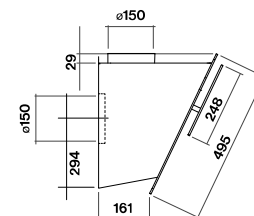

Vista trasera

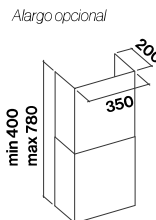

448





Trim Design NUEVO

- Acero inoxidable Scotch-Brite (AISI 304)
- Panel frontal de cerámica (personalizable)
- Armazón frontal en acero inox AISI 304 con control electrónico
- Iluminación LED
- Iluminación LED ambiental
- Filtros de acero TOP extraíbles y lavables
- Filtro de carbón activo incluido
- Salida trasera opcional
- Tubo decorativo de pared opcional.

Recambios

Filtro: Carbón tipo 6
103050091 – 30 €

Accesorios opcionales

Alargo opcional (Acero)
KCQAN.00#1 – 150 €

Kit filtro Carbon.Zeo
KACL.941 – 310 €

Recambio Filtro Carbon.Zeo
KACL.943 – 150 €

Deflector modo filtrante (mural)*
KACL.864 – 100 €

Deflector modo filtrante (mural)*
KACL.865 – 100 €

Motores remotos
Ver pag. 236 - 237

Mural – 90 cm

Motor y control
800 m³/h
Botonera electrónica con 3 velocidades + Boost

Filtros
Carbón activo: tipo 6

Iluminación
LED 4x1,2 W (3200 K)
Ambiental
2x1,2 W (3200 K)

Clasificación energética
A

Nivel acústico
Velocidad mínima
46 dB(A)re1pW

Velocidad máxima
58 dB(A)re1pW

Distancia máxima desde la superficie de la cocina

Gas: 53 cm
Eléctrica: 52 cm

Peso
Cristal negro versión: 25 kg
Cemento versión: 25 kg
Panelable versión: 21 kg

*Los deflectores solo se pueden usar con los filtros de carbono Type 6

Cemento / Cristal negro / Panelable



Mural – 90 cm
Cristal negro
800 m³/h
1,370 €

Mural – 90 cm
Cemento
800 m³/h
1,490 €

Mural – 90 cm
Panelable
800 m³/h
1,250 €

La campana esta preparada para instalar un panel de 5mm de grosor.

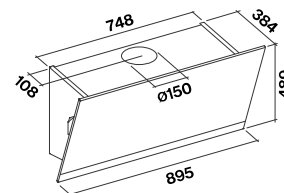

Vista posterior

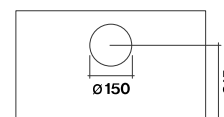
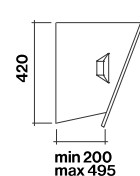

Alargo opcional

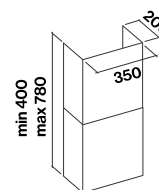





Diamante Design

- Acero inoxidable Scotch-Brite (AISI 304)
- Sistema de aspiración perimetral
- Botonera electrónica
- Iluminación de neón
- Filtro antigrasa metálico, extraíble y lavable
- Filtro de carbón activo incluido
- Los modelos mural permiten la instalación por conductos desde la parte posterior
- Alargo opcional para modelos mural
- Mando a distancia opcional.

Recambios

Filtro: Carbón tipo 6
103050091 – 30 €

Accesorios opcionales

Alargo opcional (Acero)
KCQAN.00#1 – 150 €

Kit filtro Carbon.Zeo
KACL.941 – 310 €

Recambio Filtro Carbon.Zeo
KACL.943 – 150 €

Deflector modo filtrante (mural)*
KACL.865 – 100 €

Mando a distancia
105080053 – 120 €

Motores remotos
Ver pag. 236 - 237

Mural – 90 cm

Motor y control

800 m³/h
Botonera electrónica
con 3 velocidades + Boost

Filtros

Carbón activo: tipo 6

Iluminación

2 Luces de neón x 13 W (6500 K)

Clasificación energética

B

Nivel acústico

Velocidad mínima

45 dB(A)_{re1pW}

Velocidad máxima

57 dB(A)_{re1pW}

Distancia máxima desde la superficie de la cocina

Gas: 53 cm

Eléctrica: 52 cm

Peso

22 kg

Mural – 90 cm

800 m³/h

1.090 €

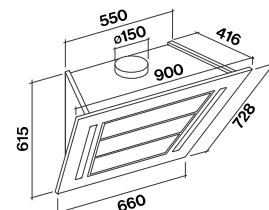

Vista posterior

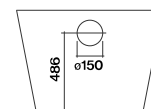

Alargo opcional

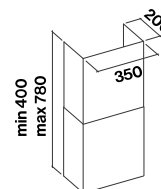

*Los deflectores solo se pueden usar con los filtros de carbono Type 6



Prestige Design

- Acero inoxidable Scotch-Brite (AISI 304)
- Cristal templado combado en negro o blanco
- Botonera electrónica
- Iluminación LED
- Iluminación LED ambiental
- Filtro en acero TOP, extraíble y lavable
- Filtro de carbón activo incluido
- Los modelos mural permiten la instalación con salida trasera.

Recambios

Filtro: Carbón tipo 6
103050091 - 30 €

Accesorios opcionales

Alargo: Isla h1200
KACL.557#1 - 330 €

Deflector: version filtrante (Isla)
KACL.866 - 100 €

Motores remotos
Ver pag. 236 - 237

Cristal Blanco / Cristal Negro



Mural – 65 cm

Motor y control
800 m³/h
Botonera electrónica
con 3 velocidades + Boost

Filtros
Carbón activo: tipo 6
Iluminación
4 LED x 1,2 W (4200 K)
Banda de LED de 7 W
(4200 K)

Clasificación energética
B

Nivel acústico
Velocidad mínima
54 dB(A)re1pW

Velocidad máxima
63 dB(A)re1pW

**Distancia máxima
desde la superficie
de la cocina**

Gas: 60 cm
Eléctrica: 52 cm

Peso
22 kg

Mural – 65 cm

Blanco – 800 m³/h
2.120 €

Mural – 65 cm
Negro – 800 m³/h
2.120 €

Isla – 75 cm

Motor y control
800 m³/h
Botonera electrónica
con 3 velocidades + Boost

Filtros
Carbón activo: tipo 6
Iluminación
4 LED x 1,2 W (4200 K)
Banda de LED de 13 W
(4200 K)

Clasificación energética
B

Nivel acústico
Velocidad mínima
54 dB(A)re1pW

Velocidad máxima
63 dB(A)re1pW

**Distancia máxima
desde la superficie
de la cocina**

Gas: 60 cm
Eléctrica: 52 cm

Peso
40 kg

Isla – 75 cm

Blanco – 800 m³/h
2.620 €

Isla – 75 cm
Negro – 800 m³/h
2.620 €

Emo Design

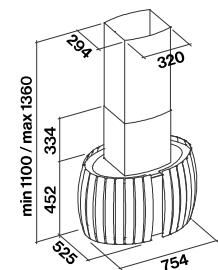
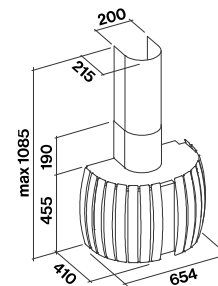

ISLA. Sin extensión: alargo alt. 786 mm /
con extensión: alargo alt. mín. 1100 mm -
máx. 1360 mm.



reddot design award
winner 2010

Life inspired.



Rialto Design

- Acero inoxidable (AISI 304) de acabado brillante y laterales acabados en negro satinado
- Iluminación LED
- Iluminación LED ambiental
- Botonera electrónica
- Filtro antigrasa en acero TOP extraíble y lavable
- Filtro de carbón activo incluido.

Recambios

Filtro: Carbón tipo 6
103050091 - 30 €

Accesorios opcionales

Motores remotos
Ver pag. 236 - 237

Mural - 55 cm

Motor y control
800 m³/h
Botonera electrónica con 3 velocidades + Boost

Filtros
Carbón activo: tipo 6

Iluminación
LED
2 x 1,2 W (3200 K)
LED ambiental
2 bandas de LED posteriores
2 x 2 W (5500 K)

Clasificación energética
B

Nivel acústico
Velocidad mínima
49 dB(A)_{re1pW}
Velocidad máxima
59 dB(A)_{re1pW}
Distancia máxima desde la superficie de la cocina
Gas: 50 cm
Eléctrica: 52 cm

Peso
h 820 versión: 20 kg
h 1000 versión: 23 kg

Mural - 55 cm - h 820
800 m³/h
1.700 €

Mural - 55 cm - h 1000
800 m³/h
1.700 €

Diseñado por Antoniazzi&Niolu

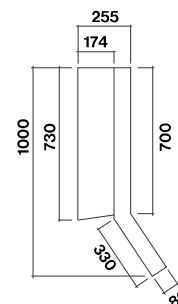
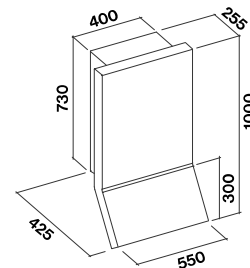

Rialto Top Fasteel

- Acero inoxidable Scotch-Brite con acero inoxidable Fasteel y laterales con acabado en negro satinado
- Botonera electrónica
- Iluminación LED
- Iluminación LED ambiental
- Filtro en acero TOP extraíble y lavable
- Filtro de carbón activo incluido.

Recambios

Filtro: Carbón tipo 6
103050091 - 30 €

Accesorios opcionales

Motores remotos
Ver pag. 236 - 237

Mural - 55 cm

Motor y control
800 m³/h
Botonera electrónica con 3 velocidades + Boost

Filtros
Carbón activo: tipo 6

Iluminación
2 LED x 1,2 W (3200 K)
Bandas de LED
2 x 2 W (5500 K)

Clasificación energética
B

Nivel acústico
Velocidad mínima
49 dB(A)_{re1pW}
Velocidad máxima
59 dB(A)_{re1pW}
Distancia máxima desde la superficie de la cocina
Gas: 50 cm
Eléctrica: 52 cm

Peso
23 kg

Mural - 55 cm - h 1000
Acero inoxidable Fasteel
800 m³/h
1.700 €

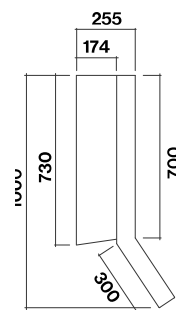
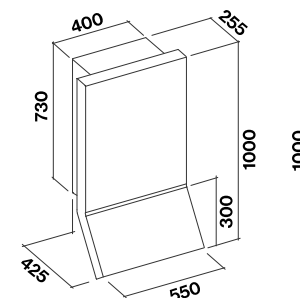

reddot design award
winner 2010

Life inspired.



Lumen Design

- Acero inoxidable (AISI 304)
Scotch-Brite
- Botonera electrónica
- Iluminación de neón
- Iluminación de neón ambiental
- Filtro de aire Falmecc para una aspiración equilibrada
- Filtro de carbón activo incluido.

Recambios

Filtro: Carbón tipo 3
103050107 – 30 €

Accesorios opcionales

Alargo opcional: Mural h700
KACL.510#1 – 160 €

Alargo opcional: Isla h960
KACL.512#1 – 160 €

Alargo opcional: Isla h1200
KACL.557#1 – 330 €

Deflector version filtrante (Isla)*
KACL.866 – 100 €

Deflector modo filtrante (mural)*
KACL.864 – 100 €

Kit filtro Carbon.Zeo (Mural)
KACL.948#IF – 320 €

Kit filtro Carbon.Zeo (Isla)
KACL.949#IF – 480 €

Recambio Kit filtro Carbon.Zeo
(Isla)
KACL.934 – 120 €

Motores remotos**
Ver pag. 236 - 237

*Los deflectores solo se pueden usar con los filtros de carbono Type 3

**solo para modelos de 800 m³/h

Mural
60/90/120 cm

Motor y control
800 m³/h
Botonera electrónica
con 3 velocidades + Boost

Filtros
Carbón activo: tipo 3
Iluminación
Neón 60 cm: 1x13 W (6500 K)
Neón 90 cm: 1x21 W (6500 K)
Neón 120 cm: 1x28 W (6500 K)

Clase energética
90 cm - 600 m³/h: C
60/90 cm - 800 m³/h: B
120 cm - 800 m³/h: C

Nivel acústico
Velocidad mínima
49 dB(A)re1pW
Velocidad máxima
62 dB(A)re1pW

Distancia máxima desde la superficie de la cocina
Gas: 63 cm
Eléctrica: 52 cm
Peso
60 cm versión: 17 kg
90 cm versión: 19 kg
120 cm versión: 23 kg

Mural – 60 cm
800 m³/h
850 €

Mural – 90 cm
800 m³/h
900 €

Mural - 120 cm
800 m³/h
1.050 €

Isla
90/120 cm

Motor y control
800 m³/h
Botonera electrónica
con 3 velocidades + Boost

Filtros
Carbón activo: tipo 3
Iluminación
Neón 90 cm: 2x21 W (6500 K)
Neón 120 cm: 2x28 W (6500 K)

Clase energética
C
Nivel acústico
Velocidad mínima
49 dB(A)re1pW
Velocidad máxima
62 dB(A)re1pW

Distancia máxima desde la superficie de la cocina
Gas: 63 cm
Eléctrica: 52 cm
Peso
90 cm versión: 31 kg
120 cm versión: 35 kg

Isla – 90 cm
800 m³/h
1.370 €

Isla - 120 cm
800 m³/h
1.500 €

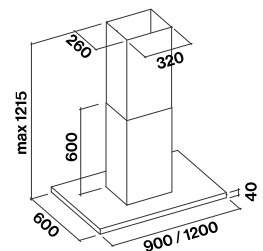
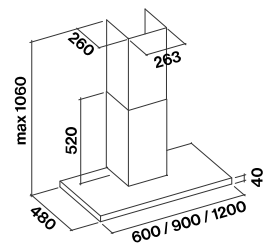

Lumen Isla 175 Design

- Acero inoxidable Scotch-Brite (AISI 304)
- Sistema de aspiración perimetral
- Botonera electrónica
- Iluminación de neón ambiental en ambos lados
- Filtro antigrasa metálico, extraíble y lavable
- Filtro de carbón activo incluido.

Recambios

Filtro: Carbón tipo 3
103050107 - 30 €

Accesorios opcionales

Alargo opcional: Isla h1200
KACL.557#1 - 170 €

Deflector version filtrante (Isla)*
KACL.866 - 100 €

Kit filtro Carbon.Zeo (Isla)
KACL.949#IF - 480 €

Recambio Kit filtro Carbon.Zeo (Isla)
KACL.934 - 120 €

Motores remotos**
Ver pag. 236 - 237

*Los deflectores solo se pueden usar con los filtros de carbono Type 3

Isla - 175 cm

Motor y control

800 m³/h
Botonera electrónica con 3 velocidades + Boost

Filtros

Carbón activo: tipo 3

Iluminación

LED 40 W (5700 K)

Clasificación energética C

Nivel acústico

Velocidad mínima

49 dB(A)re1pW

Velocidad máxima

62 dB(A)re1pW

Distancia máxima desde la superficie de la cocina

Gas: 63 cm

Eléctrica: 52 cm

Peso

48 kg

Isla - 175 cm - Derecha

800 m³/h

1.980 €

Isla - 175 cm - Izquierda

800 m³/h

1.980 €

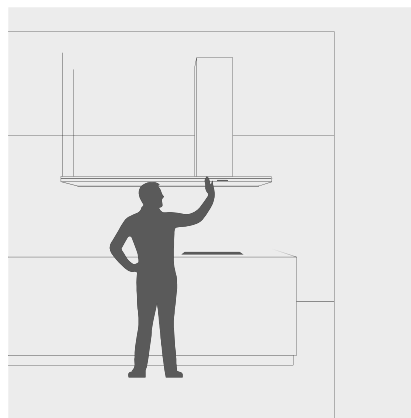

Ejemplo de la versión derecha: los controles de la campana y la superficie de aspiración se colocan en el lado derecho al estar situados en el frontal de la campana.

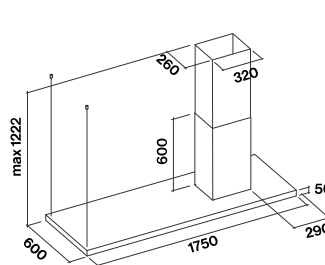

Versión derecha

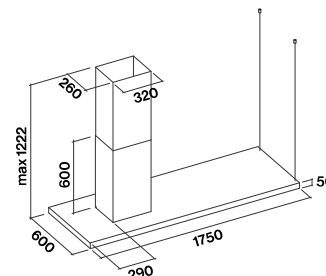

Versión izquierda

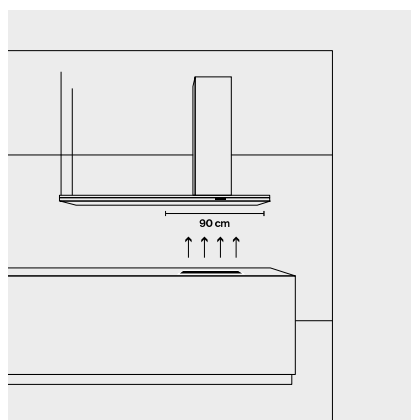

La superficie de aspiración es de 90 cm y se coloca inmediatamente debajo del alargo.

Design
Lumen Isla 175 Design





Plane Design

- Acero inoxidable Scotch-Brite (AISI 304)
- Botonera mecánica o electrónica
- Iluminación LED
- Filtro de aire Falmec para una aspiración equilibrada
- Filtro de carbón activo incluido.

Recambios

Filtro: Carbón tipo 3
103050107 – 30 €

Accesorios opcionales

Alargo opcional: Mural h700
KACL.510#1 – 160 €

Alargo opcional: Isla h960
KACL.512#1 – 160 €

Alargo opcional: Isla h1200
KACL.557#1 – 330 €

Deflector version filtrante (Isla)*
KACL.866 – 100 €

Deflector modo filtrante (mural)*
KACL.864 – 100 €

Kit filtro Carbon.Zeo (Mural)
KACL.948#1F – 320 €

Kit filtro Carbon.Zeo (Isla)
KACL.949#1F – 480 €

Recambio Kit filtro Carbon.Zeo (Isla)
KACL.934 – 120 €

Motores remotos**
Ver pag. 236 - 237

Mural
60/90/120 cm
Isla
90/120 cm

Motor y control
600 m³/h
Botonera mecánica con 3 vel.
800 m³/h
Botonera electrónica
con 3 velocidades + Boost

Filtros
Carbón activo: tipo 3

Iluminación
Mural: 60/90 cm
Led 2 x 1,2 W (3200 K)
Mural: 120 cm
Led 3 x 1,2 W (3200 K)
Isla: 90/120 cm
Led 4 x 1,2 W (3200 K)

Clasificación energética
600 m³/h: C
800 m³/h: B

Nivel acústico

Velocidad mínima

49 dB(A)_{re1pW}

Velocidad máxima

62 dB(A)_{re1pW}

Distancia máxima desde la superficie de la cocina

Gas: 63 cm

Eléctrica: 52 cm

Peso

Mural 60 cm: 16 kg

Mural 90 cm: 18 kg

Mural 120 cm: 22 kg

Isla 90 cm: 30 kg

Isla 120 cm: 32 kg

Mural – 60 cm
600 m³/h
680 €

Mural – 70 cm
800 m³/h
790 €

Mural – 90 cm
800 m³/h
810 €

Mural – 120 cm
800 m³/h
940 €

Isla – 90 cm
800 m³/h
1.210 €

Isla – 120 cm
800 m³/h
1.260 €

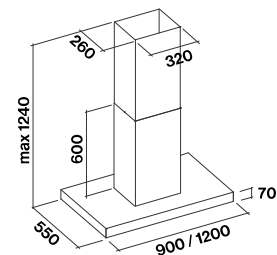
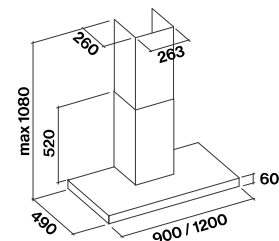

*Los deflectores solo se pueden usar con los filtros de carbono Type 3

**solo para modelos de 800 m³/h

Design
Plane por encargo

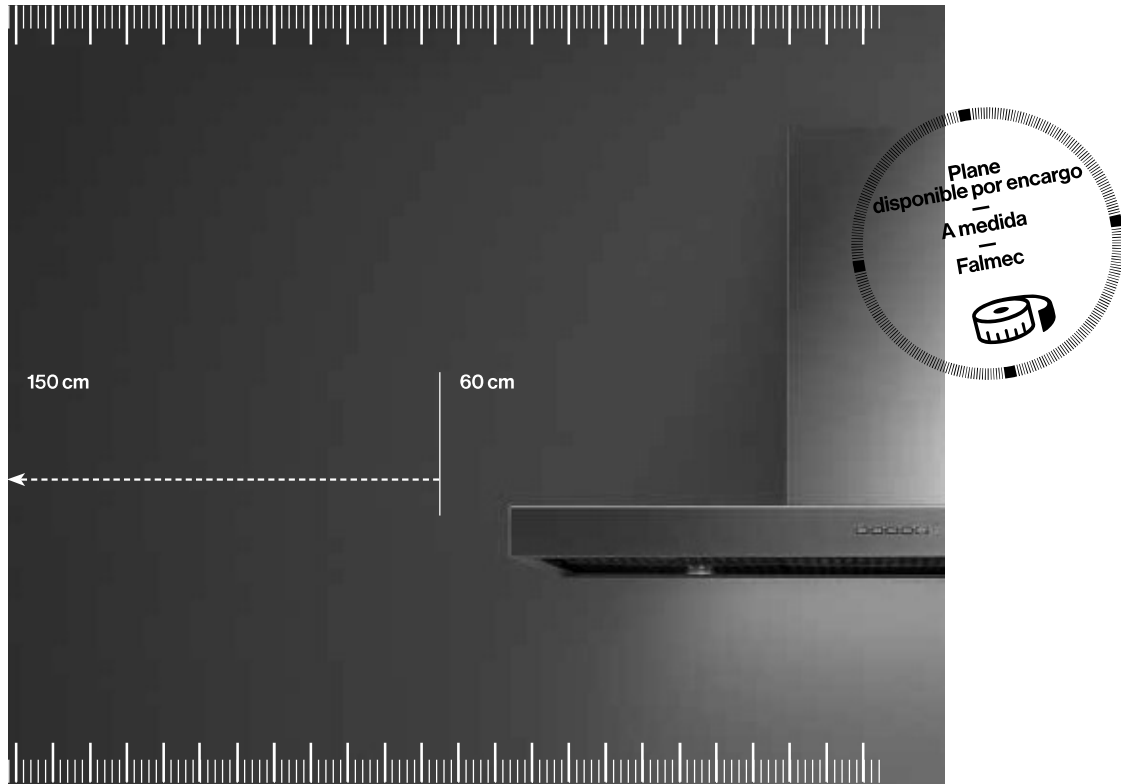

Plane por encargo

- Acero inoxidable (AISI 304)
- Botonera electrónica
- Iluminación LED
- Filtro en acero TOP extraíble y lavable.

Recambios

Filtro: Carbón tipo 3
103050107 – 30 €

Accesorios opcionales

Alargo opcional: Mural h700
KACL.510#I - € 160

Alargo opcional: Isla h960
KACL.512#I - 160 €

Deflector modo filtrante (mural)*
KACL.864 – 100 €

Kit filtro Carbon.Zeo (Mural)
KACL.948#IF – 320 €

Motores remotos

Ver pag. 236 - 237

Mural
60/150 cm

Motor y control
800 m³/h
Botonera electrónica
con 3 velocidades + Boost

Filtros
Carbón activo: tipo 3
Iluminación
LED
60-89 cm: 2 x 1,2 W (3200 K)
90-119 cm: 3 x 1,2 W (3200 K)
120-150 cm: 3 x 1,2 W (3200 K)

Clasificación energética
B

Nivel acústico
Velocidad mínima
49 dB(A)re1pW

Velocidad máxima
62 dB(A)re1pW

Distancia máxima desde la superficie de la cocina

Gas: 63 cm

Eléctrica: 52 cm

Peso
60-89 versión cm: 20 kg
90-119 versión cm: 24 kg
120-150 versión cm: 29 kg

Mural
Alt. 60 -100 mm
Long. 60 - 89 cm
800 m³/h
1.510 €

Mural
Alt. 60 -100 mm
Long. 90 - 119 cm
800 m³/h
1.660 €

Mural
Alt. 60 -100 mm
Long. 120 - 150 cm
800 m³/h
1.840 €

Otras medidas
Pedir presupuesto.

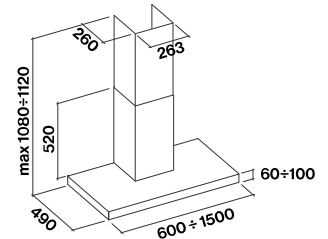

*Los deflectores solo se pueden usar con los filtros de carbono Type 3

**solo para modelos de 800 m³/h

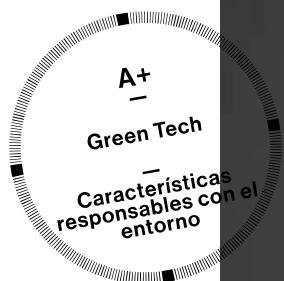

Plane Green Tech NUEVO

- Acero inoxidable Scotch-Brite (AISI 304)
- Nuevo motor Green Tech
- Dynamic Led Light
- Filtro de aire Falmecc para una aspiración equilibrada
- Filtro de carbón activo incluido.

Recambios

Filtro: Carbón tipo 3
103050107 – 30 €

Accesorios opcionales

Alargo opcional: Mural h700
KACL.510#I – 160 €

Alargo opcional: Isla h960
KACL.512#I – 160 €

Alargo opcional: Isla h1200
KACL.557#I – 330 €

Deflector version filtrante (Isla)*
KACL.866 – 100 €

Deflector modo filtrante (mural)*
KACL.864 – 100 €

Kit filtro Carbon.Zeo (Mural)
KACL.948#IF – 320 €

Kit filtro Carbon.Zeo (Isla)
KACL.949#IF – 480 €

Recambio Kit filtro Carbon.Zeo (Isla)
KACL.934 – 120 €

Mural
90 cm

Motor y control
800 m³/h
Nuevo motor Green Tech
Botonera electrónica
con 3 velocidades + Boost

Filtros
Carbón activo: tipo 3

Iluminación
Dynamic Led Light

Mural: 90 cm
2x1,2 W (2700-5600 K)

Clasificación energética
A+

Nivel acústico
Velocidad mínima
48 dB(A)re1pW

Velocidad máxima
62 dB(A)re1pW

Distancia máxima desde la superficie de la cocina
Gas: 63 cm

Eléctrica: 52 cm

Peso
18 kg

Mural – 90 cm
800 m³/h
€ 940

Isla
90 cm

Motor y control
800 m³/h
Nuevo motor Green Tech
Botonera electrónica
con 3 velocidades + Boost

Filtros
Carbón activo: tipo 3

Iluminación
Dynamic Led Light

Isla: 90 cm
4x1,2 W (2700-5600 K)

Clasificación energética
A+

Nivel acústico
Velocidad mínima
48 dB(A)re1pW

Velocidad máxima
62 dB(A)re1pW

Distancia máxima desde la superficie de la cocina
Gas: 63 cm

Eléctrica: 52 cm

Peso
30 kg

Isla – 90 cm
800 m³/h
€ 1.340

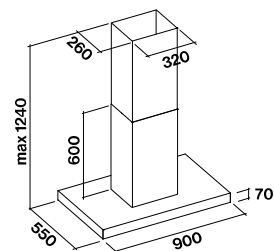
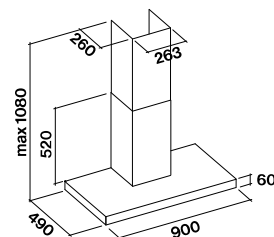

*Los deflectores solo se pueden usar con los filtros de carbono Type 3



Plane Blanco / Negro

NUEVO

- Acero con acabado en blanco o negro
- Botonera electrónica
- Iluminación LED
- Filtro antigrasa metálico, extraíble y lavable
- Filtro de carbón activo incluido.

Recambios

Filtro: Carbón tipo 3
103050107 - 30 €

Accesorios opcionales

Deflector version filtrante (Isla)*
KACL.866 - 100 €

Deflector modo filtrante (mural)*
KACL.864 - 100 €

Motores remotos
Ver pag. 236 - 237

Mural - 90 cm

Motor y control
800 m³/h
Botonera electrónica con 3 velocidades + Boost
Filtros
Carbón activo: tipo 3
Iluminación
2 LED x 1,2 W (3200 K)
Clasificación energética
B

Nivel acústico
Velocidad mínima
49 dB(A)re1pW
Velocidad máxima
62 dB(A)re1pW
Distancia máxima desde la superficie de la cocina
Gas: 63 cm
Eléctrica: 52 cm
Peso
20 kg

Mural - 90 cm
Blanco - 800 m³/h
850 €

Mural - 90 cm
Negro - 800 m³/h
850 €

Isla - 90 cm

Motor y control
800 m³/h
Botonera electrónica con 3 velocidades + Boost
Filtros
Carbón activo: tipo 3
Iluminación
4 LED x 1,2 W (3200 K)
Clasificación energética
B

Nivel acústico
Velocidad mínima
49 dB(A)re1pW
Velocidad máxima
61 dB(A)re1pW
Distancia máxima desde la superficie de la cocina
Gas: 63 cm
Eléctrica: 52 cm
Peso
31 kg

Isla - 90 cm
Blanco - 800 m³/h
1.250 €

Isla - 90 cm
Negro - 800 m³/h
1.250 €

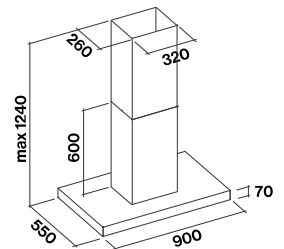
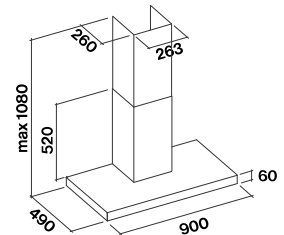

Design
Plane Top Fasteel



Plane Top (Fasteel)

- Acero inoxidable Scotch-Brite con acero inoxidable Fasteel
- Sistema de aspiración perimetral
- Botonera electrónica
- Iluminación LED
- Filtro antigrasa metálico, extraíble y lavable
- Filtro de carbón activo incluido
- Mando a distancia opcional.

Recambios

Filtro: Carbón tipo 3
103050107 - 30 €

Accesorios opcionales

Alargo opcional: Mural h700
KACL.510#1 - 160 €

Alargo opcional: Isla h960
KACL.512#1 - 160 €

Alargo opcional: Isla h1200
KACL.557#1 - 330 €

Deflector version filtrante (Isla)*
KACL.866 - 100 €

Deflector modo filtrante (mural)*
KACL.864 - 100 €

Mando a distancia
105080053 - 120 €

Motores remotos
Ver pag. 236 - 237

Mural
90/120 cm

Motor y control
800 m³/h
Botonera electrónica con 3 velocidades + Boost

Filtros
Carbón activo: tipo 3

Iluminación
Dynamic Led Light
90 cm: 2x1,2 W (2700-5600 K)
120 cm: 3x1,2 W (2700-5600 K)

Clasificación energética
B

Nivel acústico
Velocidad mínima
49 dB(A)re1pW
Velocidad máxima
61 dB(A)re1pW
Distancia máxima desde la superficie de la cocina
Gas: 63 cm
Eléctrica: 52 cm

Peso
90 cm versión: 19 kg
120 cm versión: 25 kg

Mural - 90 cm
Acero inoxidable Fasteel
800 m³/h
900 €

Mural - 120 cm
Acero inoxidable Fasteel
800 m³/h
1.050 €

Isla
90 cm

Motor y control
800 m³/h
Botonera electrónica con 3 velocidades + Boost

Filtros
Carbón activo: tipo 3

Iluminación
4 Led x 1,2 W (3200 K)

Clasificación energética
B

Nivel acústico
Velocidad mínima
49 dB(A)re1pW
Velocidad máxima
61 dB(A)re1pW
Distancia máxima desde la superficie de la cocina
Gas: 63 cm
Eléctrica: 52 cm

Peso
31 kg

Isla - 90 cm
Acero inoxidable Fasteel
800 m³/h
1.310 €

*Los deflectores solo se pueden usar con los filtros de carbono Type 3

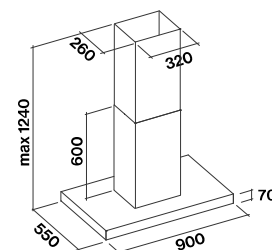
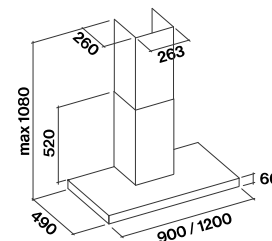

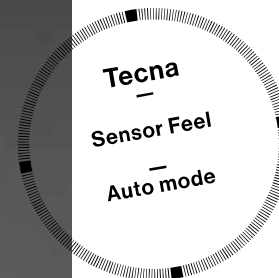

Tecna Feel NUEVO

- Acero inoxidable AISI 304 Scotch-Brite
- Cristal templado negro
- Botonera táctil
- Dynamic LED Light
- Sistema No-Drop patentado
- Auto mode con sensor Feel.

Mural 90 cm

Motor y control
800 m³/h
Botonera electrónica
con 3 velocidades + Boost

Iluminación
Dynamic LED Light
3x1,2 W (2700-5600 K)
Clasificación energética
B

**Distancia mínima desde la
superficie de cocción**
Gas: 64 cm
Inducción: 52 cm

Mural – 90 cm*

Negro
800 m³/h
1.710 €

Tecna, un producto con estética lineal, compuesto por un cuerpo de acero inoxidable y un frontal de cristal templado negro, un diseño simple que esconde una tecnología compleja en su interior, gracias a su excepcional equipamiento: filtros anti condensación que eliminan todo el vapor generado por la cocción. Tecnología "Feel" con un sistema de sensores que analizan la calidad de aire y regulan la potencia de trabajo de la campana. Tecna además está equipada con la exclusiva "Dynamic LED Light" para seleccionar la mejor opción en el color de la temperatura de la iluminación.

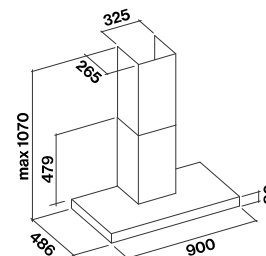

Life inspired.



Lux Fasteel

- Acero inoxidable Scotch-Brite con cobertura en acero inoxidable Fasteel
- Cristal templado y grabado extra ligero
- Sistema de aspiración perimetral
- Botonera electrónica
- Iluminación de neón
- Filtro antigrasa metálico, extraíble y lavable
- Filtro de carbón activo incluido.

Recambios

Filtro: Carbón tipo 3
103050107 - 30 €

Accesorios opcionales

Alargo opcional: Mural h700
KACL.490#X - 170 €

Alargo opcional: Isla h960
KACL.492#X - 170 €

Alargo opcional: Isla h1200
KACL.558#X - 330 €

Deflector version filtrante (Isla)*
KACL.866 - 100 €

Motores remotos
Ver pag. 236 - 237

Mural 90/120 cm

Motor y control
800 m³/h
Botonera electrónica
con 3 velocidades + Boost

Filtros
Carbón activo: tipo 3

Iluminación
Neón
90 cm: 2x21 W (6500 K)
120 cm: 2x28 W (6500 K)

Clasificación energética
C

Nivel acústico
Velocidad mínima
49 dB(A)re1pW
Velocidad máxima
61 dB(A)re1pW
Distancia máxima desde la superficie de la cocina

Gas: 65 cm
Eléctrica: 52 cm

Peso
90 cm versión: 29 kg
120 cm versión: 34 kg

Mural - 90 cm
Acero inoxidable Fasteel
800 m³/h
1.580 €

Mural - 120 cm
Acero inoxidable Fasteel
800 m³/h
1.680 €

Isla 90/120 cm

Motor y control
800 m³/h
Botonera electrónica
con 3 velocidades + Boost

Filtros
Carbón activo: tipo 3

Iluminación
Neón
90 cm: 2x21 W (6500 K)
120 cm: 2x28 W (6500 K)

Clasificación energética
C

Nivel acústico
Velocidad mínima
49 dB(A)re1pW
Velocidad máxima
61 dB(A)re1pW
Distancia máxima desde la superficie de la cocina

Gas: 65 cm
Eléctrica: 52 cm

Peso
90 cm versión: 40 kg
120 cm versión: 46 kg

Isla - 90 cm
Acero inoxidable Fasteel
800 m³/h
1.730 €

Isla - 120 cm
Acero inoxidable Fasteel
800 m³/h
1.790 €

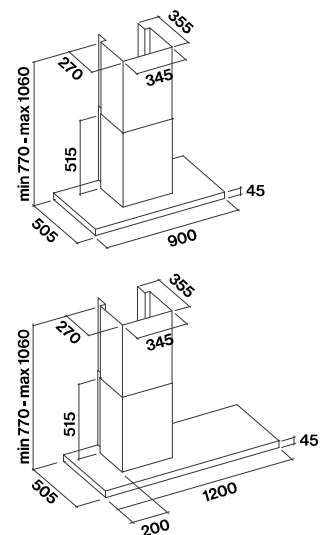

Versión 120 cm disponible solo con tubo desplazado a la izquierda

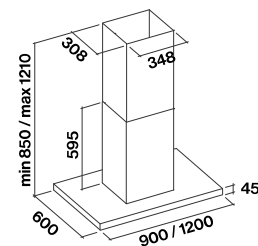

Mural. Sin tubo decorativo superior H560 mm / con tubo superior H min 770mm - max 1060 mm
Isla. Sin tubo decorativo superior H 640 mm / con tubo superior H min 850 mm - max 1210 mm

*Los deflectores solo se pueden usar con los filtros de carbono Type 3

Europa Fasteel

- Acero inoxidable Scotch-Brite con acero inoxidable Fasteel
- Sistema de aspiración perimetral
- Botonera electrónica
- Iluminación LED
- Filtro antigrasa metálico, extraíble y lavable
- Filtro de carbón activo incluido.

Recambios

Filtro: Carbón tipo 3
103050107 – 30 €

Accesorios opcionales

Cristal para estantería
KACL.064 – 150 €

Cristal para isla 90 cm
KACL.066 – 170 €

Cristal para isla 120 cm
KACL.065 – 130 €

Deflector version filtrante (Isla)*
KACL.866 – 100 €

Motores remotos
Ver pag. 236 - 237

*Los deflectores solo se pueden usar con los filtros de carbono Type 3

Isla
90/120 cm

Motor y control
800 m³/h
Botonera electrónica con 3 velocidades + Boost

Filtros
Carbón activo: tipo 3

Iluminación
4 LED x 1,2 W (3200 K)

Iluminación de estantería
4 LED x 1,2 W (3200 K)

Clasificación energética
B

Nivel acústico

Velocidad mínima
49 dB(A)re1pW

Velocidad máxima
61 dB(A)re1pW

Distancia máxima desde la superficie de la cocina
Gas: 63 cm

Eléctrica: 52 cm

Peso

90 cm: 35 kg

Cristal 90 cm: 10 kg

120 cm: 41 kg

Cristal 120 cm: 15 kg

Mensola 90 cm: 15 kg

Cristal para estantería: 7 kg

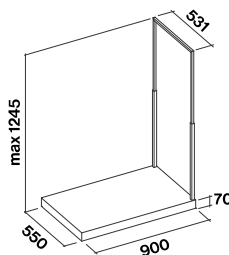
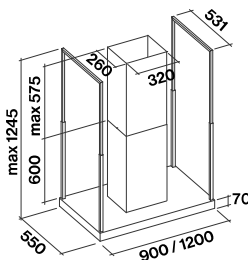

Isla – 90 cm
Acero inoxidable Fasteel
800 m³/h
1.470 €

Isla – 120 cm
Acero inoxidable Fasteel
800 m³/h
1.600 €

Estantería
Opcional – 90 cm
770 €





Down Draft Design

- Acero inoxidable Scotch-Brite (AISI 304)
- Cristal templado blanco o negro, o panel en gris
- Sistema de aspiración perimetral
- Botonera táctil + 24 h
- Iluminación LED
- Filtro en acero TOP, extraíble y lavable
- Puede ser utilizado con el Dialogue System
- Mando a distancia opcional.

Motores disponibles

KACL.798#41F
Motor 950 m³/h
430 €

KACL.784#46F
Motor Slim 800 m³/h
510 €

KACL.770#41F
Motor 1100 m³/h
890 €

KACL.797#44F
Motor 1300 m³/h
900 €

KACL.786#41F
Motor Exterior 1000 m³/h
710 €

KACL.796#44F
Motor Exterior 1500 m³/h
800 €

Modelo con sistema de aspiración 90/120 cm

Motor
No incluido
Control
Botonera táctil con 3 velocidades + Boost
Iluminación
Banda de LED de 14 W (5500 K)
Clasificación energética
90 cm, 950 m³/h: B
120 cm, 950 m³/h: C
Nivel acústico
Velocidad mínima
51 dB(A)re1pW
Velocidad máxima
64 dB(A)re1pW
Distancia máxima desde la superficie de la cocina
60 mm
Peso (sin motor)
90 cm versión: 37 kg
120 cm versión: 44 kg

Accesorios opcionales

Kit Filtro: Carbon.Zeo, Pequeño
KACL.930 - 460 €

Recambio filtro:
Carbon.Zeo Pequeño
KACL.931 - 280 €

Kit Filtro compacto bajo mueble
KACL.945 - 580 €

Modelo con sistema de recirculación 90/120 cm

Motor
No incluido
Control
Botonera táctil con 3 velocidades + Boost
Iluminación
Banda de LED de 14 W (5500 K)
Clasificación energética
600 m³/h: B
Nivel acústico
Velocidad mínima
50 dB(A)re1pW
Velocidad máxima
60 dB(A)re1pW
Distancia máxima desde la superficie de la cocina
60 mm
Peso (sin motor)
90 cm versión: 37 kg
120 cm versión: 44 kg

Recambio filtro
KACL.946 - 310 €

Kit Filtro: Carbono Slim, h60mm
KACL.951 - 600 €

Recambio Filtro:
Carbono Slim, h60 mm
KACL.952 - 290 €

Parrilla Base filtro Slim h60 mm
KACL.955

Mando a distancia
105080053 - 120 €

Down Draft - 90 cm
Blanco (sin motor)
2.260 €

Down Draft - 90 cm
Negro (sin motor)
2.260 €

Down Draft - 90 cm
Inox (sin motor)
2.290 €

Down Draft - 120 cm
Blanco (sin motor)
2.440 €

Down Draft - 120 cm
Negro (sin motor)
2.440 €

Down Draft - 120 cm
Inox (sin motor)
2.470 €

Falmec recomienda el uso de placas de cocción estrechas

Acabado panel superior:
Blanco / Negro / Acero



Ejemplos de configuración

Modelo con sistema de aspiración
(motor 950 m³/h)

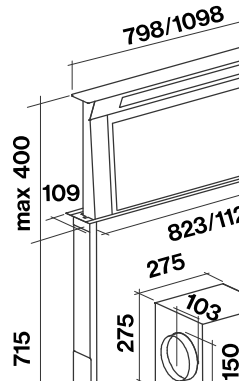
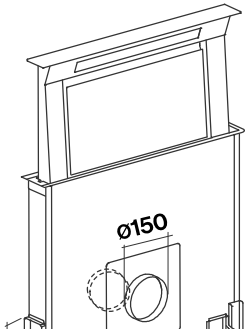

Vista lateral motor en el
frontal

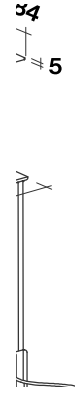

Vista lateral motor en la parte
trasera

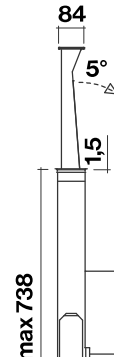

Modelo con motor SLIM y
filtros Carbon,Zeo

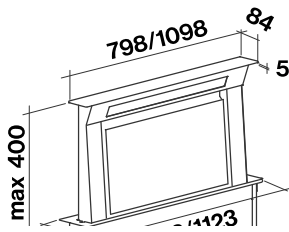

Vista lateral motor Slim
en frontal



Vista lateral motor Slim en la
parte trasera

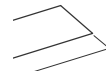

Vista lateral motor Slim en
la parte trasera y filtro en
zocalo Slim KACL.951 h60

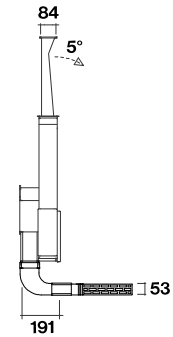

Medidas de encastre
90 cm: 98 mm x 810 mm
120 cm: 98 mm x 1110 mm

Rejilla de ventilación
para zócalo incluida
en el juego de filtros
KACL.930



Medidas de encastre

Rejilla de ventilación para
zócalo incluida en el juego
de filtros KACL.951 h60
(opcional)

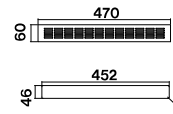

Medidas de encastre



Move Design

- Acero inoxidable Scotch-Brite (AISI 304)
- Cristal templado negro o blanco
- Puerta corredera
- Botonera electrónica
- Iluminación LED
- Filtro antigrasa metálico, extraíble y lavable
- Filtro combinado reutilizable Carbon.Zeo opcional
- Alargo opcional
- Estantería de vidrio opcional
- Los modelos mural permiten la instalación por conductos desde la parte posterior.

Recambios

Filtro combinado Carbon.Zeo
KACL.934 - 120 €

Accesorios opcionales

Estantería de vidrio de 60 cm
KACL.106 - 130 €

Estantería de cristal de 90 cm
KACL.107 - 130 €

Estantería de cristal de 120 cm
KACL.108 - 150 €

Alargo telescópico alt. 185 + alt. 185 mm
KCVJN.00#3 - 50 €

Alargo alt. 120 mm
KCVJN.01#3 - 30 €

Motores remotos
Ver pag. 236 - 237

Integradas 60/90/120 cm

Motor y control

800 m³/h
Botonera electrónica
con 3 velocidades + Boost

Filtros

Filtro combinado
Carbon.Zeo opcional

Iluminación

Dynamic Led Light
60 cm: 2x1,2 W (2700-5500 K)
90/120 cm: 3x1,2 W (2700-5500 K)

Clasificación energética B

Nivel acústico

Velocidad mínima

49 dB(A)re1pW

Velocidad máxima

62 dB(A)re1pW

Distancia máxima desde la superficie de la cocina

Gas: 52 cm
Eléctrica: 52 cm
Peso
60 cm versión: 14 kg
90 cm versión: 17 kg
120 cm versión: 20 kg

Integrada – 60 cm
Blanco – 800 m³/h
980 €

Integrada – 60 cm
Negro – 800 m³/h
980 €

Integrada – 90 cm
Blanco – 800 m³/h
1.020 €

Integrada – 90 cm
Negro – 800 m³/h
1.020 €

Integrada – 120 cm
Blanco – 800 m³/h
1.120 €

Integrada – 120 cm
Negro – 800 m³/h
1.120 €

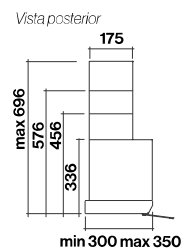
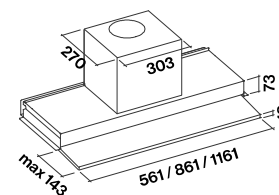

Alargo opcional

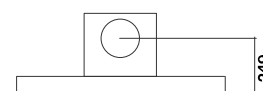

Estantería opcional

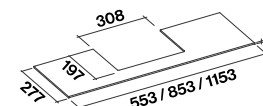



Move Green Tech **NUEVO**

- Acero inoxidable Scotch-Brite (AISI 304)
- Nuevo motor Green Tech
- Cristal templado negro o blanco
- Puerta corredera
- Botonera electrónica
- Iluminación LED
- Filtro antigrasa metálico, extraíble y lavable
- Filtro combinado reutilizable Carbon.Zeo opcional
- Alargo opcional
- Estantería de vidrio opcional
- Los modelos mural permiten la instalación por conductos desde la parte posterior.

Recambios

Filtro combinado Carbon.Zeo
KACL.934 - 120 €

Accesorios opcionales

Estantería de cristal de 90 cm
KACL.107 - 130 €

Alargo telescópico alt. 185 + alt. 185 mm
KCVJN.00#3 - 50 €

Alargo alt. 120 mm
KCVJN.01#3 - 30 €

Integradas - 90 cm

Motor y control
800 m³/h
Nuevo motor Green Tech
Botonera electrónica
con 3 velocidades + Boost

Filtros
Filtro combinado
Carbon.Zeo opcional

Iluminación
Dynamic Led Light
3x1,2 W (2700-5500 K)
Clasificación energética
A++

Nivel acústico
Velocidad mínima
48 dB(A)re1pW
Velocidad máxima
62 dB(A)re1pW
Distancia máxima desde la superficie de la cocina

Gas: 52 cm
Eléctrica: 52 cm
Peso
17 kg

Integrada - 90 cm
Blanco - 800 m³/h
€ 1.150

Integrada - 90 cm
Negro - 800 m³/h
€ 1.150

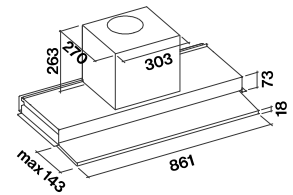

Vista posterior

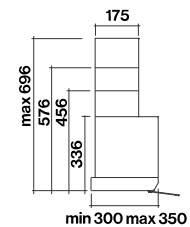

Alargo opcional

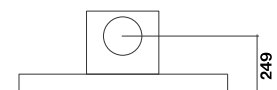

Estantería opcional

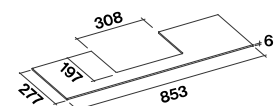



Virgola Design / Virgola Negra

- Acero inoxidable Scotch-Brite (AISI 304) o acabado negro
- Cristal templado abatible (ahumado en versión negro)
- Botonera electrónica
- Dynamic LED Light
- Filtro antigrasa metálico, extraíble y lavable
- Filtro de carbón activo incluido.

Recambios

Filtro: Carbón tipo 3
103050107 - 30 €

Accesorios opcionales

Filtro combinado Carbon.Zeo**
KACL. 934 - 120 €

Kit filtro Carbon.Zeo
KACL. 950 - 260 €

** altura minima mueble: 600 mm

Integradas 60/90/120 cm

Motor y control

600 m³/h
Botonera electrónica
con 3 velocidades

Filtros

Carbón activo: tipo 3

Iluminación

Dynamic Led Light
60/90 cm
2x1,2 W (3200 - 5500 K)
120 cm

Led 4x1,2 W (3200 - 5500 K)
Clasificación energética
C

Nivel acústico

Velocidad mínima

49 dB(A)re1pW

Velocidad máxima

65 dB(A)re1pW

Distancia máxima desde la superficie de la cocina

Gas: 52 cm

Eléctrica: 52 cm

Peso

60 cm versión: 10 kg

90 cm versión: 12 kg

120 cm versión: 14 kg

Integrada - 60 cm

Acero - 600 m³/h
570 €

Integrada - 90 cm

Acero - 600 m³/h
600 €

Integrada - 120 cm

Acero - 600 m³/h
660 €

Integrada - 60 cm

Negra - 600 m³/h
590 €

Integrada - 90 cm

Negra - 600 m³/h
630 €

Integrada - 120 cm

Negra - 600 m³/h
680 €

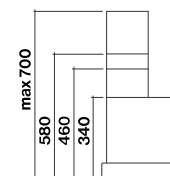
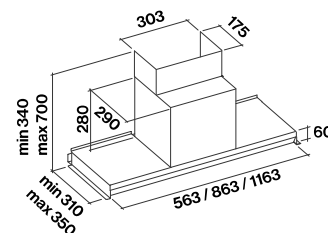

Negro / Acero





Virgola



Virgola Negra



No-Drop System.

Sin goteos en la cocina.

Falmec ha desarrollado una innovadora tecnología que finalmente resuelve el problema de los líquidos goteando y los vapores de la cocción condensándose, un incomodo y común problema, especialmente con las encimeras de inducción. Falmec ha patentado el sistema "No Drop" que consiste en un set de filtros metálicos con una estructura entrelazada, desarrollada para provocar la

condensación de los líquidos de manera que puedan ser capturados por el receptáculo. además, la superficie de los filtros tiene un tratamiento especial que previene la formación de gotas de condensación de los vapores de la cocción. Estas son atrapadas y distribuidas por toda la superficie.

La gravedad provoca que los vapores condensados se deslicen por el canal hasta el receptáculo que puede vaciarse y recolocarse después de su limpieza.

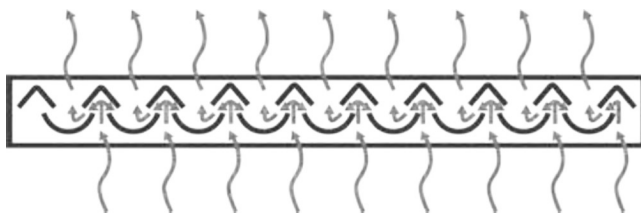

Perfil del filtro con lamas entrelazadas ilustran la condensación de vapor.

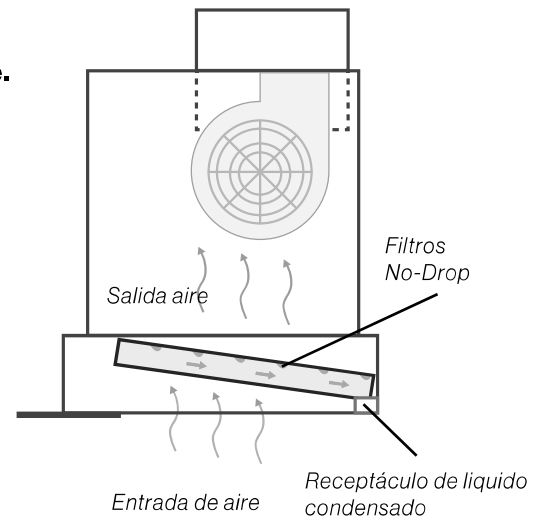



Virgola No-Drop NUEVO

- Acero inoxidable Scotch-Brite
- Visera de cristal templado giratoria
- Botonera electrónica
- Dynamic LED Light
- Sistema anti-condensación No-Drop patentado.

*El filtro de carbono alveolar puede ser regenerado hasta 5 veces, consiguiendo una duración media de 5 años.

Recambios

Filtro de carbono Alveolar
KACL.954 - 230 €

Accesorios opcionales

Alargo telescópico
alt. 185 + alt. 185 mm
KCVJN.00#3 - 50 €

Alargo alt. 120 mm
KCVJN.01#3 - 30 €

Integrada 60/90/120 cm

Motor y control
800 m³/h
Botonera electrónica
con 3 velocidades + Boost

Filtros anti-olor
Carbón (opcionales)

Iluminación
Dynamic LED Light
60/90 cm
2x1,2 W (2700-5600 K)
120 cm
4x1,2 W (2700-5600 K)

Clasificación energética
C

Nivel acústico
Velocidad mínima
49 dB(A)_{re1pW}
Velocidad máxima
65 dB(A)_{re1pW}
Distancia máxima desde la superficie de la cocina

Gas: 52 cm
Eléctrica: 52 cm
Peso
60 cm versión: 13 kg
90 cm versión: 16 kg
120 cm versión: 19 kg

Integrada – 60 cm
600 m³/h
900 €

Integrada – 90 cm
600 m³/h
1.030 €

Integrada – 120 cm
600 m³/h
1.100 €

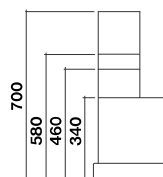
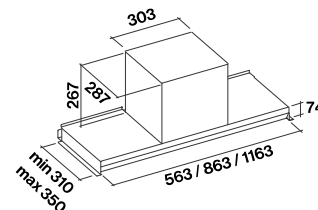

Para asegurar resultado para tu campana con tecnología “No Drop”, recomendamos utilizar la campana en modo aspirante y comprobar si esta correctamente instalada.

Life inspired.





Grupo Filtrante Design

- Acero inoxidable Scotch-Brite (AISI 304)
- Sistema de aspiración perimetral
- Botonera electrónica
- Dynamic LED Light
- Filtro antigrasa metálico, extraíble y lavable
- Filtro de carbón activo incluido
- Puede ser utilizado con el Dialogue System
- Mando a distancia opcional.

Recambios

Filtro: Carbón tipo 6 (800 m³/h)
 103050091 - 30 €

Kit Filtro combinado Carbon.Zeo
 KACL. 950 - 260 €

Recambio Filtro combinado
 Carbon.Zeo**
 KACL.934 - 120 €

Accesorios opcionales

Mando a distancia
 105080053 - 120 €

Motores remotos*
 Ver pag. 236 - 237

Integradas 50/70/105 cm

Motor y control
 800 m³/h
 Botonera electrónica
 con 3 velocidades + Boost

Filtros
 Carbón activo: tipo 6
Iluminación
 Dynamic Led Light
 50/70 cm
 2 x 1,2 W (2700 - 5500 K)
 105 cm
 4 x 1,2 W (2700 - 5500 K)

Clasificación energética
 B

Nivel acústico
Velocidad mínima
 49 dB(A)re1pW
Velocidad máxima
 65 dB(A)re1pW
Distancia máxima desde la superficie de la cocina

Gas: 62 cm
 Eléctrica: 52 cm
Peso
 50 cm versión: 10 kg
 70 cm versión: 12 kg
 105 cm versión: 15 kg

Integrada - 50 cm
 800 m³/h
580 €

Integrada - 70 cm
 800 m³/h
610 €

Integrada - 105 cm
 800 m³/h
710 €

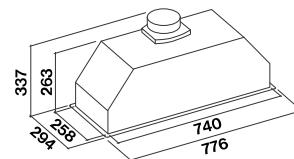
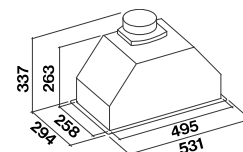

Medidas de encastre
 50 cm: 505 mm x 262 mm
 70 cm: 751 mm x 262 mm
 105 cm: 1029 mm x 262 mm

** altura minima mueble: 600 mm



Grupo Filtrante Murano

- Cristal templado blanco extra ligero
- Sistema de aspiración perimetral
- Botonera táctil + función 24 h
- Dynamic LED Light
- Filtro antigrasa metálico, extraíble y lavable
- Filtro de carbón activo opcional
- Puede ser utilizado con el Dialogue System
- Mando a distancia incluido.

Recambios

Filter: Carbón tipo 6
103050091 - 30 €

Accesorios opcionales

Kit Filtro combinado Carbon.Zeo**
KACL.950 - 260 €

Recambio Filtro combinado
Carbon.Zeo**
KACL.934 - 120 €

Motores remotos
Ver pag. 236 - 237

** altura minima mueble: 600 mm

Integradas 50/70 cm

Motor y control

800 m³/h
Botonera electrónica
con 3 velocidades + Boost

Filtros

Carbón activo: tipo 6

Iluminación

Dynamic LED Light
2 x 2,4 W (3200 - 5500 K)

Clasificación energética

B

Nivel acústico

Velocidad mínima

49 dB(A)re1pW

Velocidad máxima

61 dB(A)re1pW

Distancia máxima desde la superficie de la cocina

Gas: 62 cm

Eléctrica: 52 cm

Peso

50 cm versión: 11 kg

70 cm versión: 13 kg

Integrada – 50 cm
800 m³/h
830 €

Integrada – 70 cm
800 m³/h
890 €

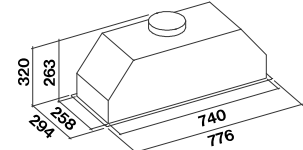
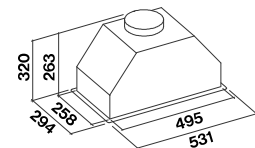

Medidas de encastre
50 cm: 505 mm x 262 mm
70 cm: 751 mm x 262 mm



Grupo Filtrante Green Tech **NUEVO**

- Acero inoxidable Scotch-Brite (AISI 304)
- Nuevo motor Green Tech
- Sistema de aspiración perimetral
- Botonera electrónica
- Dynamic LED Light
- Filtro antigrasa metálico, extraíble y lavable
- Nuevo filtro de carbón activo incluido
- Puede ser utilizado con el Dialogue System
- Mando a distancia opcional.

Recambios

Filtro Carbón ø 192 mm
103050093 - 30 €

Accesorios opcionales

Kit Filtro combinado Carbon.Zeo**
KACL.950 - 260 €

Recambio Filtro combinado
Carbon.Zeo**
KACL.934 - 120 €

Mando a distancia
105080053 - 120 €

** altura minima mueble: 600 mm

Integradas 50/70 cm

Motor y control

800 m³/h
Nuevo motor Green Tech
Botonera electrónica
con 3 velocidades + Boost

Filtros

Filtro carbón activo incluido ø
192 mm

Iluminación

Dynamic Led Light
2x2,4 W (2700-5600 K)

Clasificación energética

A+

Nivel acústico

Velocidad mínima

47 dB(A)re1pW

Velocidad máxima

61 dB(A)re1pW

Distancia máxima desde la superficie de la cocina

Gas: 62 cm

Eléctrica: 52 cm

Peso

50 cm versión: 9 kg

70 cm versión: 11 kg

Integrada - 50 cm
800 m³/h
€ 710

Integrada - 70 cm
800 m³/h
€ 740

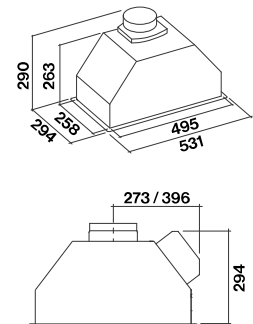

Medidas de encastre
50 cm: 505 mm x 262 mm
70 cm: 751 mm x 262 mm



Slide Design

- Acero inoxidable Scotch-Brite (AISI 304)
- Panel de cristal deslizante
- Control electrónico
- Iluminación LED
- Filtro antigrasa metálico, extraíble y lavable
- Filtro de carbón activo incluido.

Otros accesorios disponibles

Motores remotos.

Integrada – 60/90/120 cm

Motor y control
800 m³/h
Botonera electrónica
con 3 velocidades + Boost

Filtros
Carbón activo: tipo 3

Iluminación
2 LED x 1,2 W

Clasificación energética
B

Nivel acústico

Velocidad mínima
49 dB(A)re1pW

Velocidad máxima
65 dB(A)re1pW

Distancia máxima desde la superficie de la cocina

Gas: 52 cm
Eléctrica: 52 cm

Peso
60 cm: 13 kg
90 cm: 15 kg
120 cm: 17 kg

Integrada – 60 cm

800 m³/h
720€

Integrada– 90 cm

800 m³/h
780 €

Integrada – 120 cm

800 m³/h
860 €

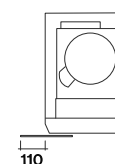
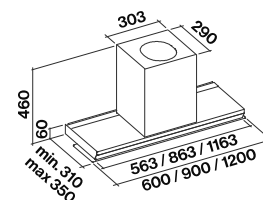



Integrata Design

- Acero inoxidable (AISI 304)
- Puerta de apertura neumática
- Botonera mecánica
- Iluminación LED
- Filtro en acero TOP extraíble y lavable
- Filtro de carbón activo incluido.

Recambios

Filtro: Carbón tipo 2
103050102 - 30 €

Accesorios opcionales

Puerta en acero - 90 cm
KACL.101#ZZZIF - 250 €

Integradas 90 cm:

Motor y control
600 m³/h
Botonera mecánica con 3 velocidades

Filtros
Carbón activo: tipo 2

Iluminación
2 LED x 1,2 W (3200 K)

Clasificación energética
C

Nivel acústico
Velocidad mínima
49 dB(A)_{re1pW}
Velocidad máxima
65 dB(A)_{re1pW}
Distancia máxima desde la superficie de la cocina
Gas: 63 cm
Eléctrica: 52 cm

Peso (sin puerta)
13 kg

Integrada – 90 cm
600 m³/h
730 €

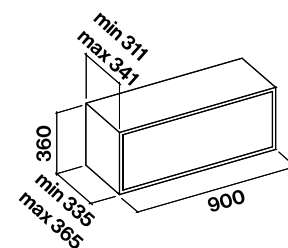

Abertura máxima: 25,5° / 160 mm



Laguna Design

- Acero inoxidable Scotch-Brite (AISI 304)
- Acabado en cristal templado blanco o negro
- Disponible la personalización del panel
- Sistema de aspiración perimetral
- Botonera táctil + 24 h
- Filtro antigrasa metálico, extraíble y lavable
- Filtro de carbón activo incluido.

Recambios

Filtro: Carbón tipo 6
103050091 - 30 €

Accesorios opcionales

Motores remotos
Ver pag. 236 - 237

Mural 60/90 cm

Motor y control
800 m³/h Botonera táctil con 3 velocidades + Boost

Filtros
Carbón activo: tipo 6

Iluminación
2 LED x 1,2 W (3200 K)

Clase energética
B

Nivel acústico
Velocidad mínima
49 dB(A)_{re1pW}

Velocidad máxima
61 dB(A)_{re1pW}

Distancia máxima desde la superficie de la cocina
Gas: 60 cm
Eléctrica: 52 cm

Peso
Panelable 60 cm: 21 kg
Panelable 90 cm: 28 kg
Cristal 60 cm: 34 kg
Cristal 90 cm: 45 kg

Mural – 60 cm
Blanco – 800 m³/h
1.240 €

Mural – 60 cm
Negro – 800 m³/h
1.220 €

Mural – 90 cm
Blanco – 800 m³/h
1.390 €

Mural – 90 cm
Negro – 800 m³/h
1.360 €

Mural – 60 cm
Panelable – 800 m³/h*
820 €

Mural – 90 cm
Panelable – 800 m³/h*
930 €

Isla 60/90 cm

Motor y control
800 m³/h Botonera táctil con 3 velocidades + Boost

Filtros
Carbón activo: tipo 6

Iluminación
4 LED x 1,2 W (3200 K)

Clase energética
B

Nivel acústico
Velocidad mínima
49 dB(A)_{re1pW}

Velocidad máxima
61 dB(A)_{re1pW}

Distancia máxima desde la superficie de la cocina
Gas: 60 cm
Eléctrica: 52 cm

Peso
Panelable 60 cm: 30 kg
Panelable 90 cm: 38 kg
Cristal 60 cm: 60 kg
Cristal 90 cm: 90 kg

Isla – 60 cm
Blanco – 800 m³/h
1.660 €

Isla – 60 cm
Negro – 800 m³/h
1.620 €

Isla – 90 cm
Blanco – 800 m³/h
1.960 €

Isla – 90 cm
Negro – 800 m³/h
1.930 €

Isla – 60 cm
Panelable – 800 m³/h*
1.110 €

Isla – 90 cm
Panelable – 800 m³/h*
1.380 €

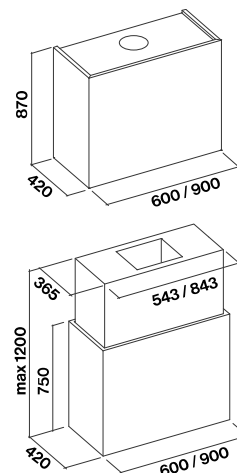

versión panelable. la botonera esta situada en la parte inferior de la campana.

Blanco / Negro / Panelable





Polar Light Design

- Acero inoxidable (AISI 304)
- Botonera electrónica
- Iluminación LED
- Iluminación LED ambiental
- Filtro en acero TOP extraíble y lavable
- Filtro de carbón activo incluido.

Recambios

Filtro: Carbón tipo 6
103050091 - 30 €

Accesorios opcionales

Motores remotos
Ver pag. 236 - 237

Mural – 35 cm

Motor y control
800 m³/h
Botonera electrónica con 3 velocidades + Boost
Filtros
Carbón activo: tipo 6
Iluminación
3 LED x 1,2 W (3200 K)
Banda de LED de 5 W (5500 K)
Clasificación energética
B

Nivel acústico
Velocidad mínima
48 dB(A)re1pW
Velocidad máxima
61 dB(A)re1pW
Distancia mínima desde la superficie de la cocina
Gas: 60 cm
Eléctrica: 52 cm
Peso
24 Kg

Mural – 35 cm
800 m³/h
1.390 €

Isla – 35 cm

Motor y control
800 m³/h
Botonera electrónica con 3 velocidades + Boost
Filtros
Carbón activo: tipo 6
Iluminación
3 LED x 1,2 W (3200 K)
Banda de LED de 5 W (5500 K)
Clasificación energética
B

Nivel acústico
Velocidad mínima
48 dB(A)re1pW
Velocidad máxima
61 dB(A)re1pW
Distancia mínima desde la superficie de la cocina
Gas: 60 cm
Eléctrica: 52 cm
Peso
24 Kg

Isla – 35 cm
800 m³/h
1.580 €

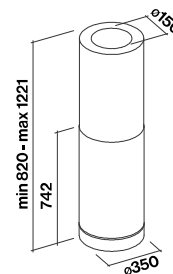
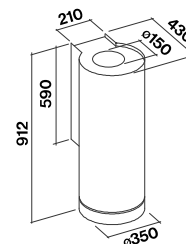





Polar Blanca / Negra **NUEVO**

- Acero con acabado en Blanco o Negro
- Botonera electrónica
- Iluminación LED
- Filtro antigrasa metálico, extraíble y lavable
- Filtro de carbón activo incluido.

Recambios

Filtro: Carbón tipo 6
103050091 - 30 €

Accesorios opcionales

Motores remotos
Ver pag. 236 - 237

Mural – 35 cm

Motor y control
800 m³/h
Botonera electrónica con 3 velocidades + Boost
Filtros
Carbón activo: tipo 6
Iluminación
4 LED x 1,2 W (3200 K)
Clasificación energética
B
Nivel acústico
Velocidad mínima
48 dB(A)re1pW
Velocidad máxima
61 dB(A)re1pW
Distancia máxima desde la superficie de la cocina
Gas: 60 cm
Eléctrica: 52 cm
Peso
23 kg

Mural – 35 cm
Blanco – 800 m³/h
1.000 €

Mural – 35 cm
Negro – 800 m³/h
1.000 €

Isla – 35 cm

Motor y control
800 m³/h
Botonera electrónica con 3 velocidades + Boost
Filtros
Carbón activo: tipo 6
Iluminación
4 LED x 1,2 W (3200 K)
Clasificación energética
B
Nivel acústico
Velocidad mínima
48 dB(A)re1pW
Velocidad máxima
61 dB(A)re1pW
Distancia máxima desde la superficie de la cocina
Gas: 60 cm
Eléctrica: 52 cm
Peso
24 kg

Isla – 35 cm
Blanco – 800 m³/h
1.200 €

Isla – 35 cm
Negro – 800 m³/h
1.200 €

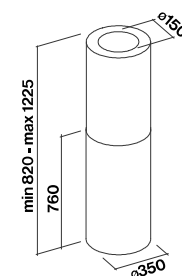
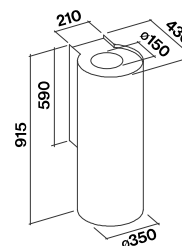



Polar Design

- Acero inoxidable (AISI 304)
- Botonera electrónica
- Iluminación LED
- Filtro en acero TOP extraíble y lavable
- Filtro de carbón activo incluido.

Recambios parts

Filtro: Carbón tipo 6
103050091 - 30 €

Accesorios opcionales

Cristal mural
KACL.804 - 210 €

Cristal isla
KACL.802 - 210 €

Motores remotos
Ver pag. 236 - 237

Mural – 35 cm

Motor y control
800 m³/h
Botonera electrónica con 3 velocidades + Boost

Filtros
Carbón activo: tipo 6

Iluminación
3 LED x 1,2 W (3200 K)

Clasificación energética
B

Nivel acústico
Velocidad mínima
48 dB(A)re1pW
Velocidad máxima
61 dB(A)re1pW

Distancia máxima desde la superficie de la cocina
Gas: 60 cm
Eléctrica: 52 cm

Peso
Mural: 23 kg

Mural – 35 cm

800 m³/h
1.160 €
1.370 € - Con Cristal

Isla – 35 cm

Motor y control
800 m³/h
Botonera electrónica con 3 velocidades + Boost

Filtros
Carbón activo: tipo 6

Iluminación
3 LED x 1,2 W (3200 K)

Clasificación energética
B

Nivel acústico
Velocidad mínima
48 dB(A)re1pW
Velocidad máxima
61 dB(A)re1pW

Distancia máxima desde la superficie de la cocina
Gas: 60 cm
Eléctrica: 52 cm

Peso
Isla: 24 kg

Isla – 35 cm

800 m³/h
1.340 €
1.550 € - Con Cristal

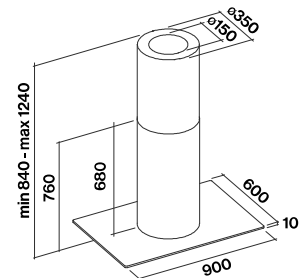
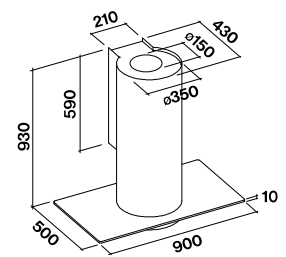
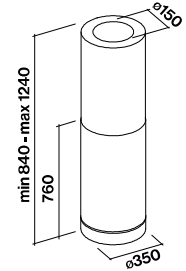
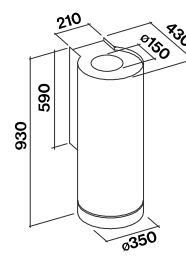



Altair Design

- Acero inoxidable Scotch-Brite (AISI 304)
- Sistema de aspiración perimetral
- Botonera electrónica
- Iluminación LED
- Filtro antigrasa metálico, extraíble y lavable
- Filtro de carbón activo incluido.

Recambios

Filtro: Carbón tipo 6
103050091 - 30€

Accesorios opcionales

Deflector version filtrante (Isla)*
KACL.866 - 100€

Motores remotos
Ver pag. 236 - 237

Mural - 60/90 cm

Motor y control
800 m³/h
Botonera electrónica con 3 velocidades + Boost
Filtros
Carbón activo: tipo 6
Iluminación
2 LED x 1,2 W (3200 K)
Clasificación energética
B

Nivel acústico
Velocidad mínima
49 dB(A)re1pW
Velocidad máxima
61 dB(A)re1pW
Distancia máxima desde la superficie de la cocina

Gas: 61 cm
Eléctrica: 52 cm
Peso
60 cm versión: 25 kg
90 cm versión: 32 kg

Mural - 60 cm
800 m³/h
820 €

Mural - 90 cm
800 m³/h
940 €

Isla - 60 cm

Motor y control
800 m³/h
Botonera electrónica con 3 velocidades + Boost
Filtros
Carbón activo: tipo 6
Iluminación
4 LED x 1,2 W (3200 K)
Clasificación energética
B

Nivel acústico
Velocidad mínima
49 dB(A)re1pW
Velocidad máxima
61 dB(A)re1pW
Distancia máxima desde la superficie de la cocina

Gas: 61 cm
Eléctrica: 52 cm
Peso
37 kg

Isla - 60 cm
800 m³/h
1.100 €

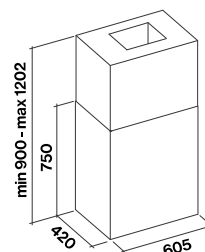
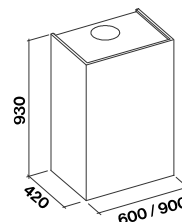

*Isla. Sin extensión: alargó alt. 750 mm /
con extensión: alargó alt. mín. 900 mm -
máx. 1202 mm.*



Mira Top (Fasteel)

- Acero inoxidable Scotch-Brite con acero inoxidable Fasteel
- Sistema de aspiración perimetral
- Botonera electrónica
- Iluminación LED
- Filtro antigrasa metálico, extraíble y lavable
- Filtro de carbón activo incluido.

Recambios

Filtro: Carbón tipo 3
103050107 - 30 €

Filtro: Carbón tipo 6
103050091 - 30 €

Accesorios opcionales

Deflector version filtrante (Mural)*
KACL.865 - 100 €

Deflector version filtrante (Isla)*
KACL.866 - 100 €

Motores remotos
Ver pag. 236 - 237

* exclusivamente para versión telescópica

Mural - 40 cm

Motor y control
800 m³/h
Botonera electrónica con 3 velocidades + Boost

Filtros
Carbón activo: tipo 3

Iluminación
2 LED x 1,2 W (3200 K)

Clasificación energética
B

Nivel acústico
Velocidad mínima
49 dB(A)re1pW

Velocidad máxima
61 dB(A)re1pW

Distancia máxima desde la superficie de la cocina
Gas: 60 cm
Eléctrica: 52 cm

Peso
Mural versión: 16 kg
Mural telescópica versión: 19 kg

Mural - 40 cm
Acero inoxidable Fasteel
800 m³/h
750 €

Mural telescópica - 40 cm
Acero inoxidable Fasteel
800 m³/h
790 €

Isla - 40 cm

Motor y control
800 m³/h
Botonera electrónica con 3 velocidades + Boost

Filtros
Carbón activo: tipo 6

Iluminación
4 LED x 1,2 W (3200 K)

Clasificación energética
B

Nivel acústico
Velocidad mínima
49 dB(A)re1pW

Velocidad máxima
61 dB(A)re1pW

Distancia máxima desde la superficie de la cocina
Gas: 60 cm
Eléctrica: 52 cm

Peso
32 kg

Isla - 40 cm
Acero inoxidable Fasteel
800 m³/h
1.030 €

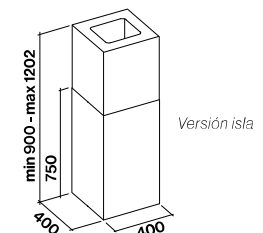
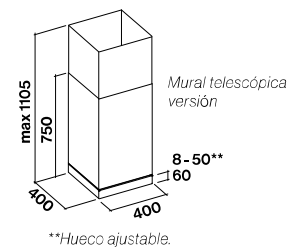
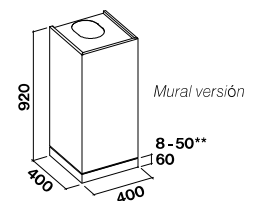

ISLA. Sin extensión: alargó alt. 750 mm / con extensión: alargó alt. mín. 900 mm - máx. 1202 mm.

Life inspired.





Mira Blanca / Negra

NUEVO

- Acero con acabado en Blanco o Negro
- Sistema de aspiración perimetral
- Botonera electrónica
- Iluminación LED
- Filtro antigrasa metálico, extraíble y lavable
- Filtro de carbón activo incluido.

Recambios

Filtro: Carbón tipo 6
103050091 - 30 €

Accesorios opcionales

Deflector version filtrante (Isla)
KACL.866 - 100 €

Motores remotos
Ver pag. 236 - 237

Mural – 40 cm

Motor y control

800 m³/h
Botonera electrónica
con 3 velocidades + Boost

Filtros

Carbón activo: tipo 6

Iluminación

2 LED x 1,2 W (3200 K)

Clasificación energética

B

Nivel acústico

Velocidad mínima

48 dB(A)re1pW

Velocidad máxima

61 dB(A)re1pW

Distancia máxima desde la superficie de la cocina

Gas: 60 cm

Eléctrica: 52 cm

Peso

21 kg

Mural – 40 cm

Blanco – 800 m³/h
890 €

Mural – 40 cm

Negro – 800 m³/h
890 €

Isla – 40 cm

Motor y control

800 m³/h
Botonera electrónica
con 3 velocidades + Boost

Filtros

Carbón activo: tipo 6

Iluminación

4 LED x 1,2 W (3200 K)

Clasificación energética

B

Nivel acústico

Velocidad mínima

48 dB(A)re1pW

Velocidad máxima

61 dB(A)re1pW

Distancia máxima desde la superficie de la cocina

Gas: 60 cm

Eléctrica: 52 cm

Peso

34 kg

Isla – 40 cm

Blanco – 800 m³/h
1.200 €

Isla – 40 cm

Negro – 800 m³/h
1.200 €

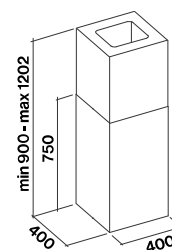
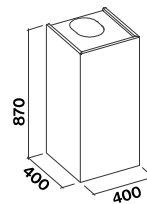

ISLA. Sin extensión: alargo alt. 750 mm / con extensión: alargo alt. min. 900 mm - máx. 1202 mm.



Astra Design

- Acero inoxidable (AISI 304)
- Carcasa de cristal
- Botonera electrónica
- Iluminación LED
- Filtro en acero TOP extraíble y lavable
- Filtro de carbón activo incluido.

Recambios

Filtro: Carbón tipo 3
103050107 - 30 €

Accesorios opcionales

Alargo: Mural h700
KACL.510#1 - 160 €

Alargo: Mural h960
KACL.512#1 - 160 €

Deflector modo filtrante (mural)
KACL.864 - 100 €

Deflector modelo filtrante (isla)
KACL.866 - 100 €

Motores remotos
Ver pag. 236 - 237

Mural 90 cm

Motor y control
800 m³/h
Botonera electrónica
con 3 velocidades + Boost

Filtros
Carbón activo: tipo 3

Iluminación
2 LED x 1,2 W (3200 K)

Clase energética
B

Nivel acústico
Velocidad mínima
49 dB(A)re1pW
Velocidad máxima
62 dB(A)re1pW

Distancia máxima desde la superficie de la cocina
Gas: 64 cm
Eléctrica: 52 cm

Peso
19 kg

Mural - 90 cm
800 m³/h
920 €

Isla 90 cm

Motor y control
800 m³/h
Botonera electrónica
con 3 velocidades + Boost

Filtros
Carbón activo: 3

Iluminación
4 LED x 1,2 W (3200K)

Clase energética
B

Nivel acústico
Velocidad mínima
49 dB(A)re1pW
Velocidad máxima
62 dB(A)re1pW

Distancia máxima desde la superficie de la cocina
Gas: 64 cm
Eléctrica: 52 cm

Peso
31 kg

Isla - 90 cm
800 m³/h
1.190 €

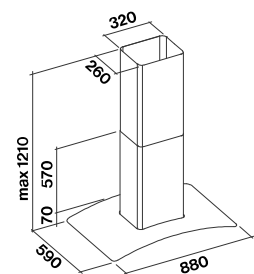
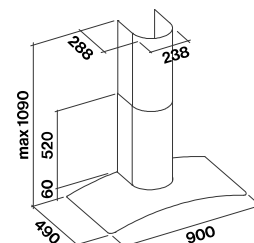



Master Design

- Acero inoxidable Scotch-Brite (AISI 304)
- Botonera electrónica
- Iluminación LED
- Filtro antigrasa metálico, extraíble y lavable
- Filtro de carbón activo incluido.

Recambios

Filtro: Carbón tipo 3
103050107 – 30 €

Accesorios opcionales

KIT Filtro Carbon,Zeo (mural)
KACL.948#IF – 320 €

Deflector modo filtrante (mural)*
KACL.864 – 100 €

Motores remotos
Ver pag. 236 - 237

Mural – 90/120 cm

Motor y control
800 m³/h
Botonera electrónica
con 3 velocidades + Boost

Filtros
Carbón activo: tipo 3

Iluminación
2 LED x 1,2 W (3200 K)

Clasificación energética
B

Nivel acústico
Velocidad mínima
49 dB(A)re1pW

Velocidad máxima
62 dB(A)re1pW

Distancia máxima desde la superficie de la cocina

Gas: 32 cm **
Eléctrica: 52 cm **

Peso
90 cm versión: 21 kg
120 cm versión: 25 kg

Mural– 90 cm
800 m³/h
970 €

Mural– 120 cm
800 m³/h
1.030 €

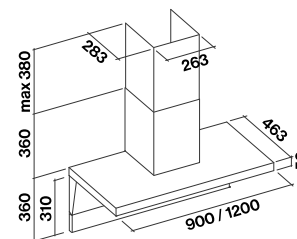

*Los deflectores solo se pueden usar con los filtros de carbono Type 3

**del lado inferior de la parte posterior

Design
Blade Design



Blade Design

- Acero inoxidable Scotch-Brite (AISI 304)
- Vidrio templado blanco o negro
- Sistema de aspiración perimetral
- Botonera táctil + función 24h
- Iluminación del neón
- Filtro antigrasa metálico, extraíble y lavable
- Filtro de carbón activo incluido.

Accesorios opcionales

Alargo opcional: Mural h700
KACL.510#I – 160 €

Alargo opcional: Isla h960
KACL.512#I – 160 €

Alargo opcional: Isla h1200
KACL.557#I – 330 €

Deflector version filtrante (Isla)*
KACL.866 – 100 €

Deflector modo filtrante (mural)*
KACL.864 – 100 €

Kit filtro Carbon.Zeo (Mural)
KACL.948#IF – 320 €

Kit filtro Carbon.Zeo (Isla)
KACL.949#IF – 480 €

Recambio Kit filtro Carbon.Zeo (Isla)
KACL.934 – 120 €

Motores remotos**
Ver pag. 236 – 237

Mural – 90 cm

Motor y control
800 m³/h
Botonera táctil con 3 velocidades + Boost
Filtros
Carbón activo: tipo 3
Iluminación
1 luz de neón x 21 W (6500 K)
Clasificación energética
B

Nivel acústico
Velocidad mínima
49 dB(A)re1pW
Velocidad máxima
61 dB(A)re1pW
Distancia máxima desde la superficie de la cocina
Gas: 62 cm
Eléctrica: 52 cm
Peso
21 kg

Mural – 90 cm
Blanco – 800 m³/h
1.110 €

Mural – 90 cm
Negro – 800 m³/h
1.110 €

Recambios

Filtro: Carbón type 3
103050107 – 30 €

Isla – 90 cm

Motor y control
800 m³/h
Botonera táctil con 3 velocidades + Boost
Filtros
Carbón activo: tipo 3
Iluminación
2 luz de neón x 21 W (6500 K)
Clasificación energética
B

Nivel acústico
Velocidad mínima
49 dB(A)re1pW
Velocidad máxima
61 dB(A)re1pW
Distancia máxima desde la superficie de la cocina
Gas: 62 cm
Eléctrica: 52 cm
Peso
35 kg

Isla – 90 cm
Blanco – 800 m³/h
1.570 €

Isla – 90 cm
Negro – 800 m³/h
1.570 €

*Los deflectores solo se pueden usar con los filtros de carbono Type 3

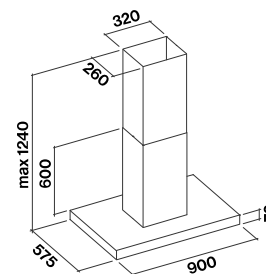
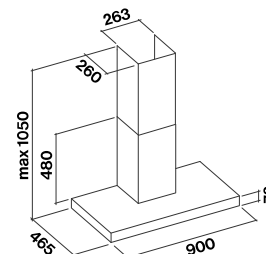
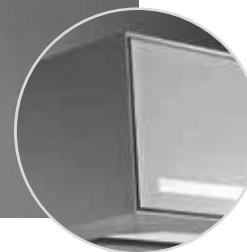

Vidrio Blanco / Vidrio Negro





Luce Design

- Acero inoxidable Scotch-Brite (AISI 304)
- Cristal templado en negro
- Botonera táctil + función 24h
- Iluminación de neón
- Filtro de aire Falmecc para una aspiración equilibrada
- Filtro de carbón activo incluido.

Accesorios opcionales

Alargo opcional: Mural h700
KACL.510#1 - 160 €

Alargo opcional: Isla h960
KACL.512#1 - 160 €

Alargo opcional: Isla h1200
KACL.557#1 - 330 €

Deflector version filtrante (Isla)*
KACL.866 - 100 €

Deflector modo filtrante (mural)*
KACL.864 - 100 €

Kit filtro Carbon.Zeo (Mural)
KACL.948#1F - 320 €

Kit filtro Carbon.Zeo (Isla)
KACL.949#1F - 480 €

Recambio Kit filtro Carbon.Zeo
(Isla)
KACL.934 - 120 €

Motores remotos**
Ver pag. 236 - 237

Mural - 90 cm

Motor y control

800 m³/h
Botonera táctil
con 3 velocidades + Boost

Filtros

Carbón activo: tipo 3

Iluminación

1 luz de neón x 21 W (6500 K)

Clasificación energética

B

Nivel acústico

Velocidad mínima

49 dB(A)re1pW

Velocidad máxima

62 dB(A)re1pW

Distancia máxima

desde la superficie

de la cocina

Gas: 63 cm

Eléctrica: 52 cm

Peso

21 kg

Mural - 90 cm

Negro - 800 m³/h

1.010 €

Recambios

Filtro: Carbón tipo 3
103050107 - 30 €

Isla - 90 cm

Motor y control

800 m³/h
Botonera táctil
con 3 velocidades + Boost

Filtros

Carbón activo: tipo 3

Iluminación

2 luces de neón x 21 W (6500 K)

Clasificación energética

C

Nivel acústico

Velocidad mínima

49 dB(A)re1pW

Velocidad máxima

62 dB(A)re1pW

Distancia máxima

desde la superficie

de la cocina

Gas: 63 cm

Eléctrica: 52 cm

Peso

32 kg

Isla - 90 cm

Negro - 800 m³/h

1.360 €

*Los deflectores solo se
pueden usar con los filtros
de carbono Tipo 3

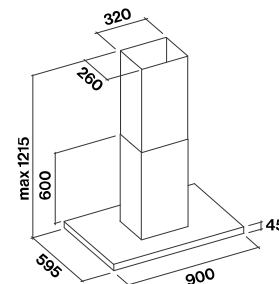
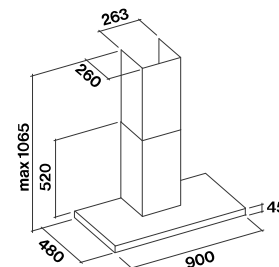



Stream Design

- Acero inoxidable Scotch-Brite (AISI 304)
- Botonera electrónica
- Iluminación LED
- Filtro de aire Falmec para una aspiración equilibrada
- Filtro de carbón activo incluido.

Recambios

Filtro: Carbón tipo 3
103050107 – 30 €

Accesorios opcionales

Alargo opcional: Mural h700
KACL.510#I – 160 €

Alargo opcional: Isla h960
KACL.512#I – 160 €

Deflector modo filtrante (mural)*
KACL.864 – 100 €

Kit filtro Carbon.Zeo (Mural)
KACL.948#IF – 320 €

Motores remotos**
Ver pag. 236 - 237

Mural
90 cm

Motor y control
800 m³/h
Botonera electrónica
con 3 velocidades + Boost

Filtros
Carbón activo: tipo 3
Iluminación
2 LED x 1,2 W (3200 K)
Clasificación energética
B

Nivel acústico
Velocidad mínima
49 dB(A)re1pW
Velocidad máxima
62 dB(A)re1pW
Distancia máxima desde la superficie de la cocina
Gas: 60 cm
Eléctrica: 52 cm
Peso
17 kg

Mural – 90 cm
800 m³/h
810 €

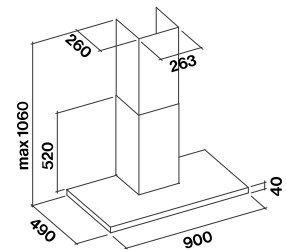

*Los deflectores solo se pueden usar con los filtros de carbono Tipo 3



Concorde Design

- Acero inoxidable Scotch-Brite (AISI 304)
- Sistema de aspiración perimetral
- Botonera electrónica
- Iluminación LED
- Filtro antigrasa metálico, extraíble y lavable
- Filtro de carbón activo incluido,

Recambios

Filtro: Carbón tipo 3
103050107 – 30 €

Accesorios opcionales

Deflector modo filtrante (mural)
KACL.865 – 100 €

Motores remotos
Ver pag. 236 - 237

Mural
60/90/120 cm

Motor y control
800 m³/h
Botonera electrónica
con 3 velocidades + Boost

Filtros
Carbón activo: tipo 3

Iluminación
2 LED x 1,2 W (3200 K)

Clasificación energética
B

Nivel acústico
Velocidad mínima
49 dB(A)re1pW
Velocidad máxima
61 dB(A)re1pW
Distancia máxima desde la superficie de la cocina

Gas: 60 cm
Eléctrica: 52 cm

Peso
60 cm: 19 kg
90 cm: 22 kg
120 cm: 25 kg

Mural – 60 cm
800 m³/h
850 €

Mural – 90 cm
800 m³/h
910 €

Mural – 120 cm
800 m³/h
1.030 €

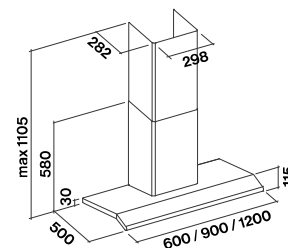

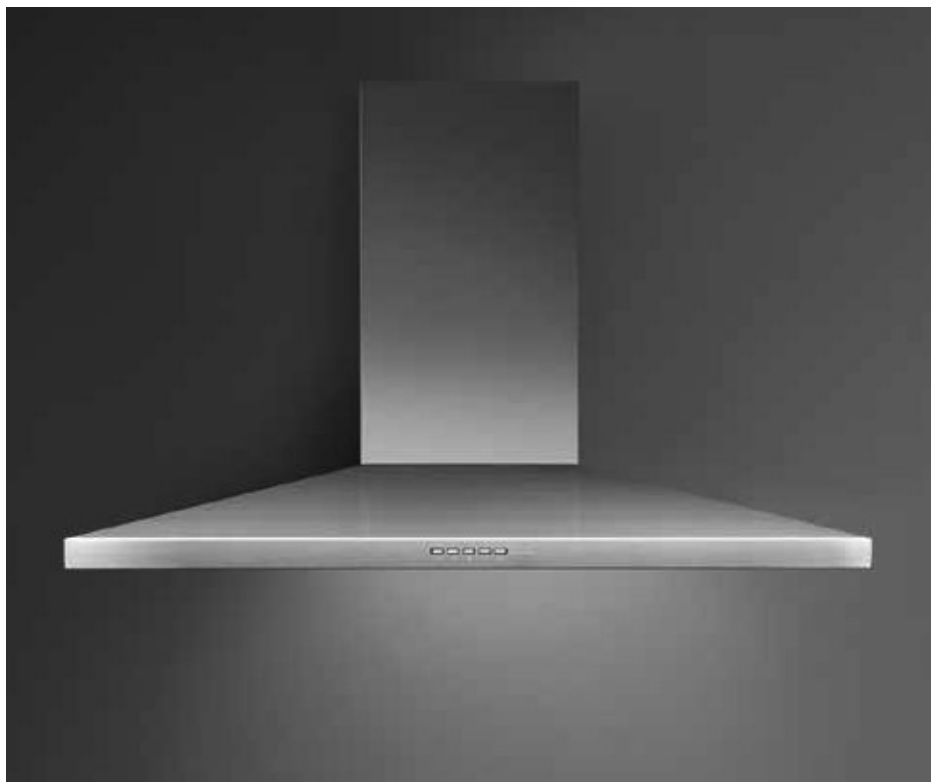

Mizar Design

- Acero inoxidable Scotch-Brite (AISI 304)
- Botonera electrónica
- Iluminación LED
- Filtro de aire Falmecc para una aspiración equilibrada
- Filtro de carbón activo incluido.

Recambios

Filtro: Carbón tipo 3
103050107 - 30 €

Accesorios opcionales

Alargo: Mural h700
KACL.510#I - 160 €

Alargo: Mural h960
KACL.512#I - 160 €

KIT filtro Carbon.Zeo (mural)
KACL.948#IF - 320 €

Deflector modo filtrante (mural)*
KACL.864 - 100 €

Motores remotos
Ver pag. 236 - 237

Mural
60/90 cm

Motor y control
800 m³/h
Botonera electrónica
con 3 velocidades + Boost

Filtros
Carbón activo: tipo 3
Iluminación
2 LED x 1,2 W (3200 K)
Clasificación energética
B

Nivel acústico
Velocidad mínima
49 dB(A)re1pW
Velocidad máxima
62 dB(A)re1pW
**Distancia máxima
desde la superficie
de la cocina**

Gas: 60 cm
Eléctrica: 52 cm

Peso
60 cm: 15 kg
90 cm: 17 kg

Mural - 60 cm
800 m³/h
690 €

Mural - 90 cm
800 m³/h
710 €

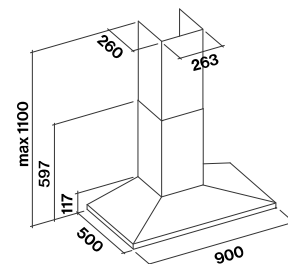

*Los deflectores solo se pueden usar con los filtros de carbono Tipo 3



Futura Design

- Acero inoxidable Scotch-Brite (AISI 304)
- Marco inferior acabado en acero inoxidable
- Botonera electrónica
- Iluminación LED
- Filtro de aire Falmec para una aspiración equilibrada
- Filtro de carbón activo incluido.

Recambios

Filtro: Carbón tipo 2
103050102 - 30 €

Mural – 90 cm

Motor y control

600 m³/h
Botonera electrónica
con 3 velocidades

Filtros

Carbón activo: tipo 2

Iluminación

2 LED x 1,2 W (3200 K)

Clasificación energética

C

Nivel acústico

Velocidad mínima

49 dB(A)_{re1pW}

Velocidad máxima

65 dB(A)_{re1pW}

Distancia máxima desde la superficie de la cocina

Gas: 60 cm

Eléctrica: 52 cm

Peso

15 kg

Mural – 90 cm

600 m³/h

770 €

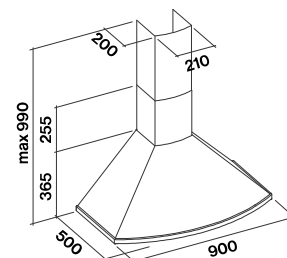

Mirabilia.

Cristal, acero y luminosidad.

El modelo Mirabilia no es solo una campana extractora, sino un exclusivo elemento de diseño para su cocina. Disponible en una gran variedad de acabados, este producto se adapta a distintos tipos de ambientes. Su iluminación interna (excepto en el modelo Groove) ilumina el cristal produciendo un efecto estético impresionante. La intensidad de la luz se puede regular para adaptarla a sus necesidades y crear una atmósfera especial.



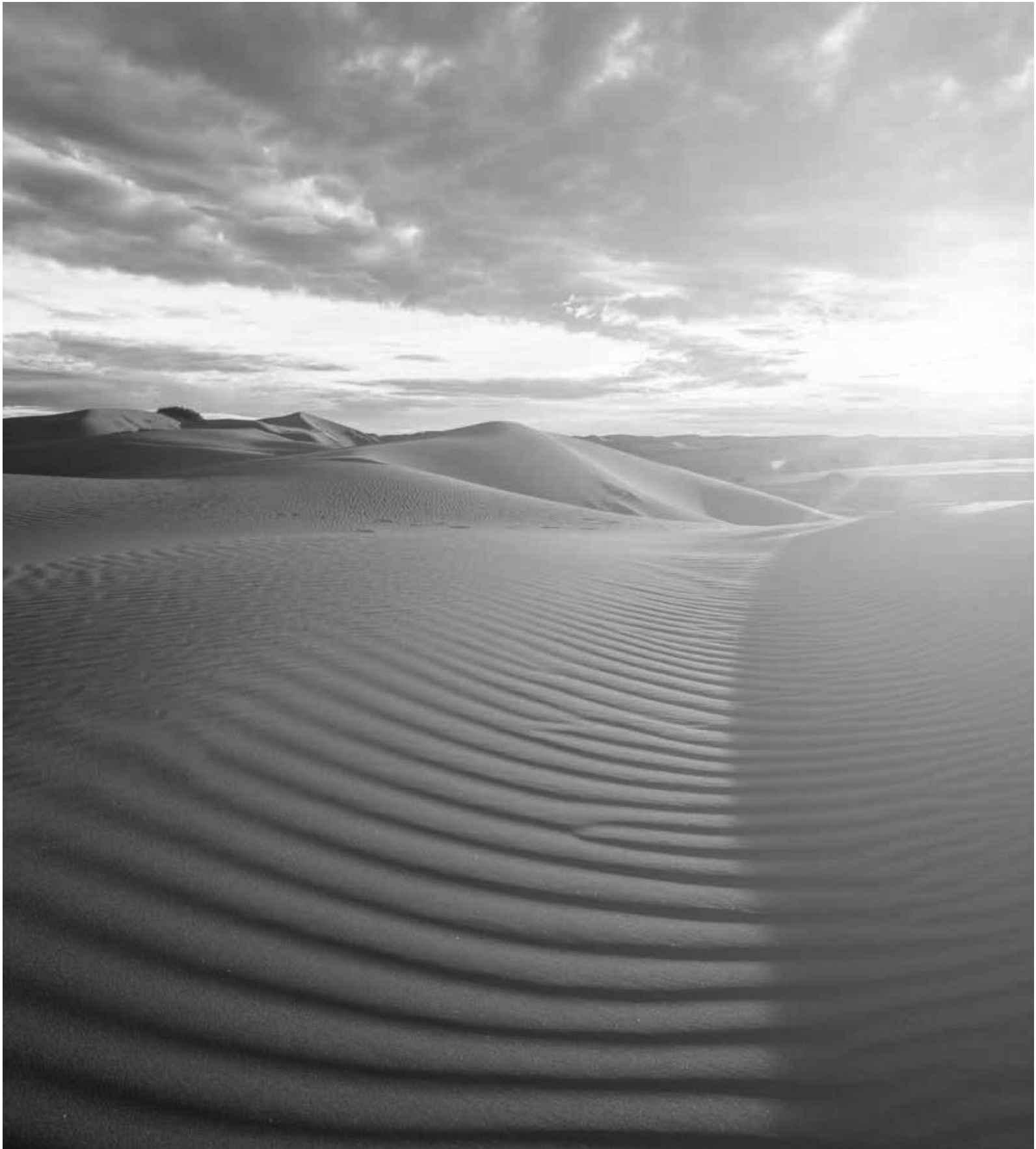

Life inspired.





Pharo

- Acero inoxidable Scotch-Brite (AISI 304)
- Cristal
- Sistema de aspiración perimetral
- Botonera electrónica
- Iluminación LED
- Filtro antigrasa metálico, extraíble y lavable
- Filtro de carbón activo incluido
- Los modelos mural permiten la instalación por conductos desde la parte posterior.

Recambios

Filtro: Carbón tipo 6
103050091 - 30 €

Accesorios opcionales

Alargo Mural h700
KACL.575#I - 170 €

Alargo Mural h960
KACL.576#I - 170 €

Alargo Isla h1200**
KACL.553#I - 330 €

Deflector modelo filtrante (isla) **
KACL.866 - 100 €

Deflector modelo filtrante (Mural)
KACL.864 - 100 €

Motores remotos
Ver pag. 236 - 237

**solo en versión 85 cm

Mural 67 cm

Motor y control
800 m³/h
Botonera electrónica con 3 velocidades + Boost

Filtros
Carbón activo: tipo 6

Iluminación
LED
2 x 1,2 W (3200 K)
Ambiental
3 x 1,2 W (3200 K)

Clase energética
B

Nivel acústico
Velocidad mínima
45 dB(A)re1pW
Velocidad máxima
55 dB(A)re1pW
Distancia máxima desde la superficie de la cocina
Gas: 60 cm
Eléctrica: 52 cm

Peso
24 kg

Mural - 67cm
800 m³/h
1.310 €

Isla 65/85 cm

Motor y control
800 m³/h
Botonera electrónica con 3 velocidades + Boost

Filtros
Carbón activo: tipo 6

Iluminación
LED
4 x 1,2 W (3200 K)
Ambiental
4 x 1,2 W (3200 K)

Clase energética
B

Nivel acústico
Velocidad mínima
54 dB(A)re1pW
Velocidad máxima
63 dB(A)re1pW
Distancia máxima desde la superficie de la cocina
Gas: 60 cm
Eléctrica: 52 cm

Peso
65cm: 31 kg
85cm: 41 kg

Isla - 65 cm
800 m³/h
1.640 €

Isla - 85 cm
800 m³/h
1.970 €

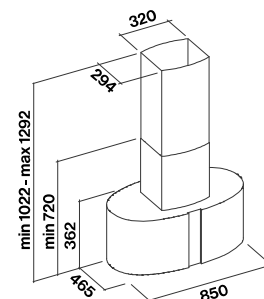
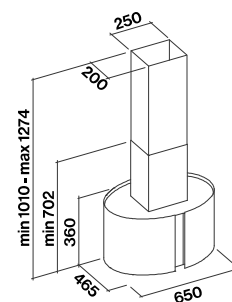
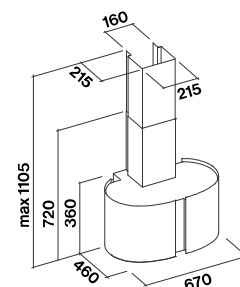

**Manhattan
New York
Fenice
Moonlight
Penelope
Elektra**

- Acero inoxidable Scotch-Brite (AISI 304)
- Cristal
- Sistema de aspiración perimetral
- Botonera electrónica
- Iluminación LED
- Iluminación ambiental LED
- Filtro antigrasa metálico, extraíble y lavable
- Filtro de carbón activo incluido
- Los modelos mural permiten la instalación por conductos desde la parte posterior.

Recambios

Filtro: Carbón tipo 6
103050091 - 30 €

Accesorios opcionales

Alargo Mural h700
KACL.575#I - 170 €

Alargo Mural h960
KACL.576#I - 170 €

Alargo Isla h1200**
KACL.553#I - 330 €

Deflector modelo filtrante (isla) **
KACL.866 - 100 €

Deflector modelo filtrante (Mural)
KACL.864 - 100 €

Motores remotos
Ver pag. 236 - 237

**solo en versión 85 cm

Mural
67 cm

Motor y control
800 m³/h
Botonera electrónica con 3 velocidades + Boost

Filtros
Carbón activo: tipo 6

Iluminación
LED
2 x 1,2 W (3200 K)
Ambiental
3 x 1,2 W (3200 K)

Clase energética
B

Nivel acústico
Velocidad mínima

45 dB(A)re1pW

Velocidad máxima

55 dB(A)re1pW

Distancia máxima desde la superficie de la cocina

Gas: 60 cm

Eléctrica: 52 cm

Peso

24 kg

Mural - 67 cm
800 m³/h

Manhattan - 1.310 €
New York - 1.310 €
Fenice - 1.390 €
Moonlight - 1.420 €
Penelope - 1.310 €
Elektra - 1.310 €

Isla
65/85 cm

Motor y control
800 m³/h
Botonera electrónica con 3 velocidades + Boost

Filtros
Carbón activo: tipo 6

Iluminación
LED
4 x 1,2 W (3200 K)
Ambiental
4 x 1,2 W (3200 K)

Clase energética
B

Nivel acústico
Velocidad mínima

54 dB(A)re1pW

Velocidad máxima

63 dB(A)re1pW

Distancia máxima desde la superficie de la cocina

Gas: 60 cm

Eléctrica: 52 cm

Peso

65cm: 31 kg

85cm: 41 kg

Isla - 65 cm
800 m³/h

Manhattan - 1.640 €
New York - 1.640 €
Fenice - 1.770 €
Moonlight - 1.750 €
Penelope - 1.640 €
Elektra - 1.640 €

Island - 85cm*
800 m³/h

Manhattan - 1.970 €
New York - 1.970 €
Fenice - 2.120 €
Moonlight - 2.140 €
Penelope - 1.970 €
Elektra - 1.970 €

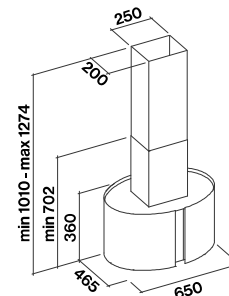
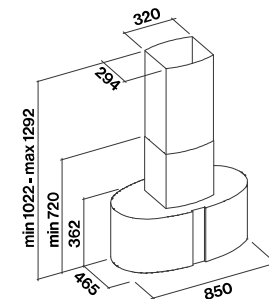
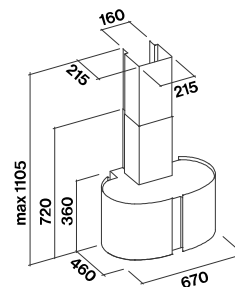

*La campana esta fabricada en acero inoxidable y cristal



Manhattan



New York

Life inspired.



Fenice



Moonlight



Penelope



Elektra



Groove

- Acero inoxidable Scotch-Brite (AISI 304)
- Sistema de aspiración perimetral
- Botonera electrónica
- Iluminación LED
- Filtro antigrasa metálico, extraíble y lavable
- Filtro de carbón activo incluido
- Los modelos mural permiten la instalación por conductos desde la parte posterior.

Recambios

Filtro: Carbón tipo 6
103050091 - 30 €

Accesorios opcionales

Alargo Mural h700
KACL.575#I - 170 €

Alargo Mural h960
KACL.576#I - 170 €

Deflector modelo filtrante (Mural)
KACL.864 - 100 €

Motores remotos
Ver pag. 236 - 237

Mural
67 cm

Motor y control
800 m³/h
Botonera electrónica con 3 velocidades + Boost

Filtros
Carbón activo: tipo 6
Iluminación

Led
2 x 1,2 W (3200 K)

Clase energética
B

Nivel acústico
Velocidad mínima

45 dB(A)re1pW

Velocidad máxima
55 dB(A)re1pW

Distancia máxima desde la superficie de la cocina

Gas: 60 cm

Eléctrica: 52 cm

Peso
20 kg

Mural - 67 cm
800 m³/h
1.100 €

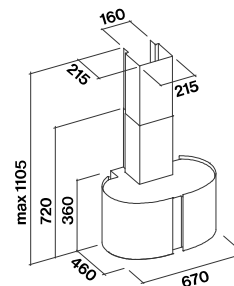



Maia

- Acero inoxidable Scotch-Brite (AISI 304)
- Cristal
- Sistema de aspiración perimetral
- Botonera electrónica
- Iluminación LED
- Iluminación LED ambiental
- Filtro antigrasa metálico, extraíble y lavable
- Filtro de carbón activo incluido
- Los modelos mural permiten la instalación por conductos desde la parte posterior.

Recambios

Filtro: Carbón tipo 6
103050091 - 30 €

Accesorios opcionales

Alargo Mural h700
KACL.575#I - 170 €

Alargo Mural h960
KACL.576#I - 170 €

Alargo Isla h1200**
KACL.557#I - 330 €

Kit filtro Carbon.Zeo (Isla)
KACL.949#IF - 480 €

Recambio Kit filtro Carbon.Zeo (Isla)
KACL.934 - 120 €

Deflector modelo filtrante (isla) **
KACL.866 - 100 €

Deflector modelo filtrante (Mural)
KACL.864 - 100 €

Motores remotos
Ver pag. 236 - 237

Mural 67/97 cm

Motor y control
800 m³/h
Botonera electrónica con 3 velocidades + Boost

Filtros
Carbón activo: tipo 6

Iluminación
67 cm
2 LED x 1,2 W (3200 K)
Ambiental 3 x 1,2 W (3200 K)
97 cm
4 LED x 1,2 W (3200 K)
Ambiental 3 x 1,2 W (3200 K)

Clase energética B

Nivel acústico
Velocidad min. 45 dB(A)re1pW
Velocidad máx. 55 dB(A)re1pW

Distancia máxima desde la superficie de la cocina
Gas: 60 cm
Eléctrica: 52 cm

Peso
67 cm: 24 kg
97 cm: 33 kg

Mural - 67 cm
800 m³/h
1.310 €

Mural - 97 cm
800 m³/h
1.540 €

Isla 85 cm

Motor y control
800 m³/h
Botonera electrónica con 3 velocidades + Boost

Filtros
Carbón activo: tipo 6

Iluminación
4 LED x 1,2 W (3200 K)
Ambiental
4 x 1,2 W (3200 K)

Clase energética B

Nivel acústico
Velocidad min. 54 dB(A)re1pW
Velocidad máx. 63 dB(A)re1pW

Distancia máxima desde la superficie de la cocina
Gas: 60 cm
Eléctrica: 52 cm

Peso
44 kg

Isla - 85 cm
800 m³/h
2.000 €

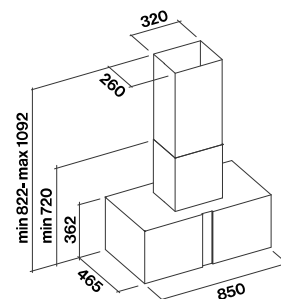
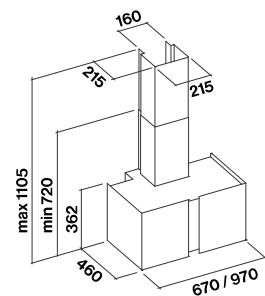



Platinum

- Acero inoxidable Scotch-Brite (AISI 304)
- Cristal
- Sistema de aspiración perimetral
- Botonera electrónica
- Iluminación LED
- Iluminación LED ambiental
- Filtro antigrasa metálico, extraíble y lavable
- Filtro de carbón activo incluido
- Los modelos mural permiten la instalación por conductos desde la parte posterior.

Recambios

Filtro: Carbón tipo 6
103050091 - 30 €

Accesorios opcionales

Alargo Mural h700
KACL.575#I - 170 €

Alargo Mural h960
KACL.576#I - 170 €

Alargo Isla h1200**
KACL.557#I - 330 €

Kit filtro Carbon.Zeo (Isla)
KACL.949#IF - 480 €

Recambio Kit filtro Carbon.Zeo (Isla)
KACL.934 - 120 €

Deflector modelo filtrante (Isla) **
KACL.866 - 100 €

Deflector modelo filtrante (Mural)
KACL.864 - 100 €

Motores remotos
Ver pag. 236 - 237

Mural 67/97 cm

Motor y control
800 m³/h
Botonera electrónica
con 3 velocidades + Boost

Filtros
Carbón activo: tipo 6

Iluminación
67 cm
2 LED x 1,2 W (3200 K)
Ambiental 3 x 1,2 W (3200 K)
97 cm
4 LED x 1,2 W (3200 K)
Ambiental 3 x 1,2 W (3200 K)

Clase energética
B

Nivel acústico
Velocidad mín. 45 dB(A)_{re1pW}
Velocidad máx. 55 dB(A)_{re1pW}

Distancia máxima desde la superficie de la cocina
Gas: 60 cm
Eléctrica: 52 cm

Peso
67 cm: 24 kg
97 cm: 33 kg

Mural - 67 cm
800 m³/h
1.450 €

Mural - 97 cm
800 m³/h
1.680€

Isla 85 cm

Motor y control
800 m³/h
Botonera electrónica
con 3 velocidades + Boost

Filtros
Carbón activo: tipo 6

Iluminación
4 LED x 1,2 W (3200 K)
Ambiental
4 x 1,2 W (3200 K)

Clase energética
B

Nivel acústico
Velocidad mín. 54 dB(A)_{re1pW}
Velocidad máx. 63 dB(A)_{re1pW}

Distancia máxima desde la superficie de la cocina
Gas: 60 cm
Eléctrica: 52 cm

Peso
44 kg

Isla - 85 cm
800 m³/h
2.110 €

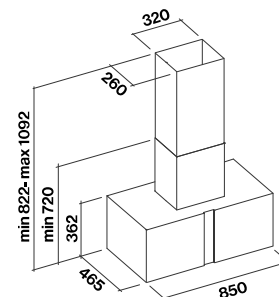
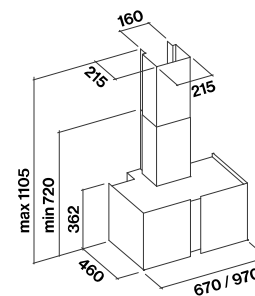



Professional.

La campana extractora de la alta cocina.

Nuestras campanas extractoras profesionales crean un ambiente de trabajo único en la cocina. Motores más potentes, filtros especiales de alto rendimiento y un colector para atrapar el aceite y las grasas que se producen al cocinar: una combinación de características típica de las campanas extractoras utilizadas en los mejores restaurantes y adaptables a los espacios y necesidades de su hogar.







Zeus Pro

- Acero inoxidable Scotch-Brite (AISI 304)
- Colector de aceite
- Botonera electrónica
- Iluminación LED
- Filtro de lamas.

Accesorios opcionales

Alargo opcional
KCQAN.00#1 - 150 €

Motores remotos
Ver pag. 236 - 237

Exclusivamente en versión aspirante.

Mural
90/120 cm

Motor y control
950 m³/h
Botonera electrónica
con 3 velocidades + Boost

Filtros

Baffle

Iluminación

LED
90 cm: 3 x 1,2 W (3200K)
120 cm: 4 x 1,2 W (3200K)

Clasificación energética
A

Nivel acústico

Velocidad mínima

53 dB(A)_{re1pW}

Velocidad máxima

64 dB(A)_{re1pW}

Distancia máxima

**desde la superficie
de la cocina**

Gas: 63 cm

Eléctrica: 52 cm

Peso

90 cm: 25 kg

120 cm: 31 kg

Mural – 90 cm

950 m³/h

1.340 €

Mural – 120 cm

950 m³/h

1.570 €

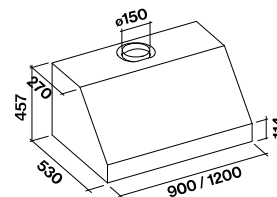





Marte Pro

- Acero inoxidable Scotch-Brite (AISI 304)
- Colector de aceite
- Botonera electrónica
- Iluminación LED
- Filtro Baffle.

Accesorios opcionales

Motores remotos
Ver pag. 236 - 237

Exclusivamente en versión aspirante.

Mural
90/120 cm

Motor y control
950 m³/h
Botonera electrónica
con 3 velocidades + Boost

Filtros
Baffle

Iluminación
Led
90 cm: 3 x 1,2 W (3200 K)
120 cm: 4 x 1,2 W (3200 K)

Clasificación energética
A

Nivel acústico
Velocidad mínima
53 dB(A)_{re1pW}
Velocidad máxima
64 dB(A)_{re1pW}
Distancia máxima desde la superficie de la cocina

Gas: 60 cm
Eléctrica: 52 cm

Peso
90 cm: 28 kg
120 cm: 33 kg

Mural – 90 cm
950 m³/h
1.360 €

Mural – 120 cm
950 m³/h
1.570 €

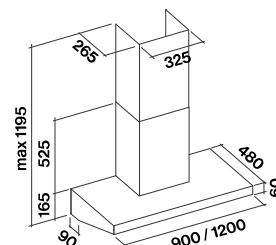



Grupo Filtrante Pro

- Acero inoxidable Scotch-Brite (AISI 304)
- Colector de aceite
- Botonera electrónica
- Iluminación Dynamic LED Light
- Filtro de lamas
- Mando a distancia opcional.

Accesorios opcionales

Motores remotos
Ver pag. 236 - 237

Exclusivamente en versión aspirante.

Integradas 80 cm

Motor y control
950 m³/h
Botonera electrónica
con 3 velocidades + Boost

Filtros

Baffle

Iluminación

Dynamic Led Light
4x1,2 W (2700-5600 K)

Clasificación energética

A

Nivel acústico

Velocidad mínima
53 dB(A)re1pW

Velocidad máxima
64 dB(A)re1pW

**Distancia máxima
desde la superficie
de la cocina**

Gas: 60 cm

Eléctrica: 52 cm

Peso

13 kg

Integrada – 80 cm 950 m³/h 870 €

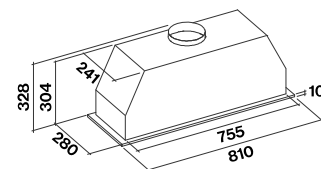

Medidas de encastre
762 mm x 245 mm





Line Pro

- Acero inoxidable Scotch-Brite (AISI 304)
- Colector de aceite
- Botonera electrónica
- Iluminación LED
- Filtro baffle.

Accesorios opcionales

Motores remotos
Ver pag. 236 - 237

Exclusivamente en versión aspirante.

Isla - 120 cm

Motor y control

950 m³/h
Botonera electrónica
con 3 velocidades + Boost

Filtros

Baffle

Iluminación

6 LED x 1,2 W (3200 K)

Clasificación energética

A

Nivel acústico

Velocidad mínima

53 dB(A)_{re1pW}

Velocidad máxima

64 dB(A)_{re1pW}

Distancia máxima

desde la superficie

de la cocina

Gas: 63 cm

Eléctrica: 52 cm

Peso

42 kg

Isla - 120 cm

950 m³/h

1.760 €

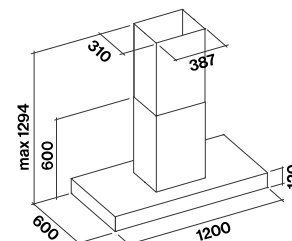

Classic.

Una estética tradicional.

Con unas líneas que nos recuerdan a las cocinas del pasado, las campanas extractoras de la serie Classic son la solución perfecta para cocinas cálidas y acogedoras en las que destaca la madera. Su tecnología garantiza un funcionamiento continuo de gran calidad.





Life inspired.





Time **NUEVO**

- Acero lacado antracita, titanio o inox
- Perfil en acero envejecido o titanio
- Botonera electrónica
- Iluminación LED
- Filtro antigrasa metálico, extraíble y lavable
- Mando a distancia opcional
- Posibilidad de instalación por conductos desde la parte posterior
- Filtro de carbón activo incluido.

Recambios

Filtro: Carbón tipo 6
103050091 - 30 €

Accesorios opcionales

Mando a distancia
105080053 - 120 €

Motores remotos
Ver pag. 236 - 237

Mural **85 cm**

Motor y control
800 m³/h
Botonera electrónica con 3 velocidades + Boost

Filtros
Carbón activo: tipo 6

Iluminación
Dynamic LED Light
2x1,2 W (3200 K)

Clasificación energética
D

Distancia mínima desde la superficie de la cocina
Gas: 63 cm
Eléctrica: 52 cm

Mural – 85 cm*
Antracita, perfil acero envejecido
800 m³/h
1460 €

Mural – 85 cm*
Titanio
800 m³/h
1160 €

Mural – 85 cm*
Inox, marco acero envejecido
800 m³/h
1160 €

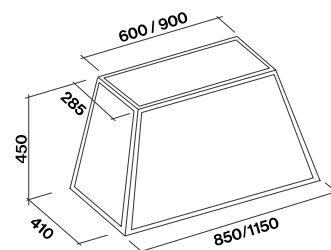

*disponible a partir de enero 2019



Mimosa

- Acero con acabado en blanco
- Botonera deslizante
- Iluminación incandescente
- Filtro antigrasa metálico, extraíble y lavable
- Filtro de carbón activo incluido.

Recambios

Filtro: Carbón tipo 2
103050102 - 30 €

Mural 60/90 cm

Motor y control

600 m³/h
Botonera deslizante
con 3 velocidades

Filtros

Carbón activo: tipo 2

Iluminación

Led 2x2 W (2700 K)

Clasificación energética

D

Nivel acústico

Velocidad mínima

49 dB(A)re1pW

Velocidad máxima

65 dB(A)re1pW

Distancia máxima desde la superficie de la cocina

Gas: 60 cm

Eléctrica: 52 cm

Peso

60 cm: 15 kg

90 cm: 18 kg

Mural – 60 cm

600 m³/h

590 €

Mural – 90 cm

600 m³/h

620 €

Esquinera 100 cm

Motor y control

600 m³/h
Botonera deslizante
con 3 velocidades

Filtros

Carbón activo: tipo 2

Iluminación

Led 2x2 W (2700 K)

Clasificación energética

D

Nivel acústico

Velocidad mínima

49 dB(A)re1pW

Velocidad máxima

65 dB(A)re1pW

Distancia máxima desde la superficie de la cocina

Gas: 60 cm

Eléctrica: 52 cm

Peso

21 kg

Esquinera – 100 cm

600 m³/h

830 €

PINTURA acabado en cerezo / nogal / roble
ACERO Gofrado

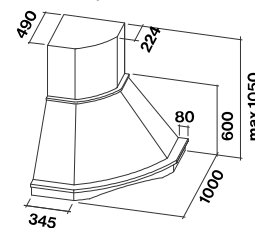
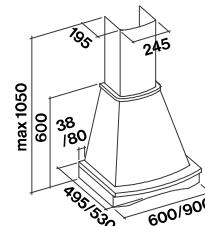

Ginevra Boston

- Acero lacado color antracita
- Perfil frontal en cobre o laton
- Botonera slider
- Filtro metalico extraible y lavable
- Filtro carbon activo incluido.

Recambios

Filtro: Carbón tipo 2
103050102 - 30 €

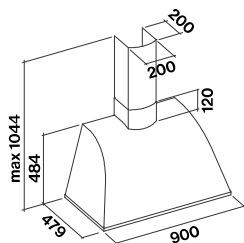

Mural – 90 cm

Motor y control

600 m³/h
Botonera con 3 velocidades

Filtros

Carbón activo: tipo 2

Iluminación

Led 2x2 W (2700 K)

Clasificación energética

D

Nivel acústico

Velocidad mínima

49 dB(A)_{re1pW}

Velocidad máxima

65 dB(A)_{re1pW}

Distancia máxima desde la superficie de la cocina

Gas: 60 cm

Eléctrica: 52 cm

Peso

18 kg

Ginevra Boston – Mural – 90 cm

600 m³/h

560 €

Acero antracita



Ginevra Tile

- Acero lacado color marfil
- Perfil frontal en cobre o laton
- Botonera slider
- Filtro metalico extraible y lavable
- Filtro carbon activo incluido.

Recambios

Filtro: Carbón tipo 2
103050102 - 30 €

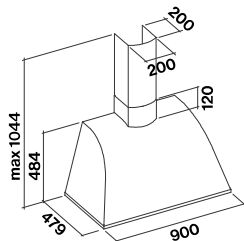

Mural – 90 cm

Motor y control

600 m³/h
Botonera con 3 velocidades

Filtros

Carbón activo: tipo 2

Iluminación

Led 2x2 W (2700 K)

Clasificación energética

D

Nivel acústico

Velocidad mínima

49 dB(A)_{re1pW}

Velocidad máxima

63 dB(A)_{re1pW}

Distancia máxima desde la superficie de la cocina

Gas: 60 cm

Eléctrica: 52 cm

Peso

18 kg

Ginevra Tile – Mural – 90 cm

600 m³/h

560 €

Acero marfil

